

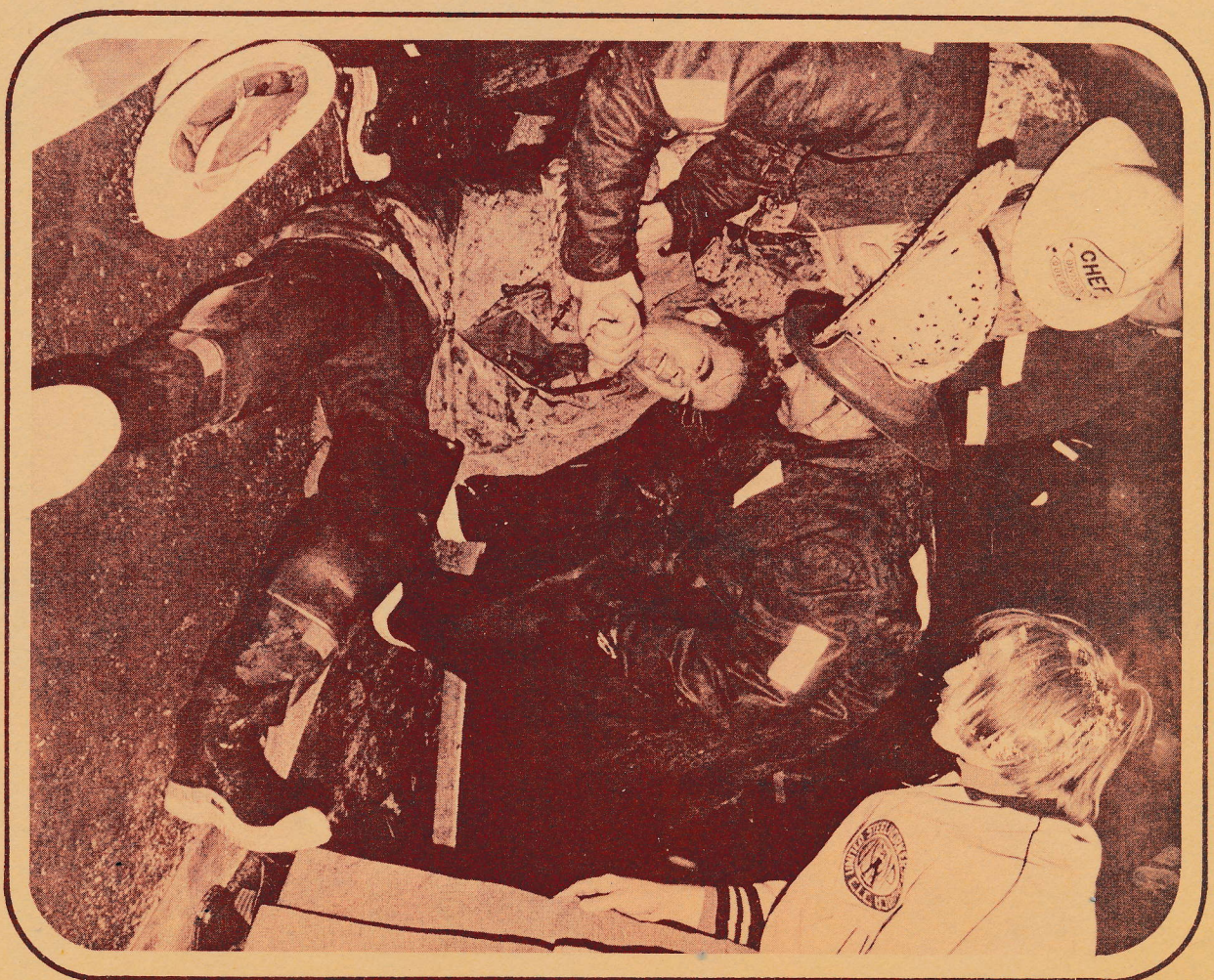

LA VILLE DE
québec

**service
de protection
contre l'incendie**



Rapport Annuel 1974

DEPOT LEGAL:

Bibliothèque Nationale, Montréal
Bibliothèque Nationale, Ottawa

COUVERTURE:

Un chef de district blessé lors de
l'incendie survenu chez Carrier &
Goulet au 345, rue du Pont, le
5 octobre 1974

Service de protection contre l'incendie

TABLe DES MATIÈRES

Rapport	3 à 22
Services techniques	23 à 52
Extinction	53 à 82
Prévention	83 à 94
Entraînement	95 à 100
Commissariat des Incendies	101 à 122
1975	123 à 130

Rapport Annuel 1974

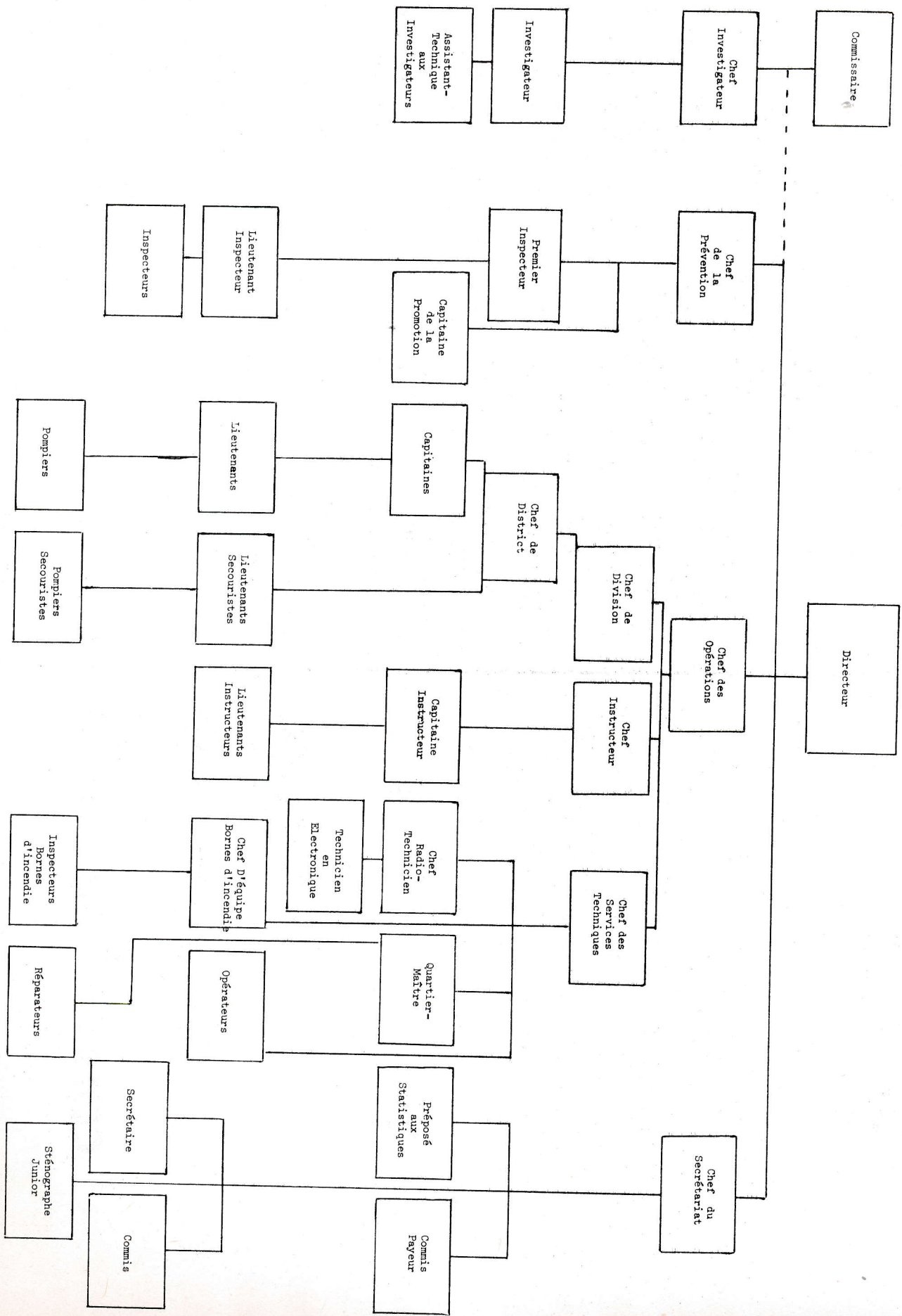

RAPPORT

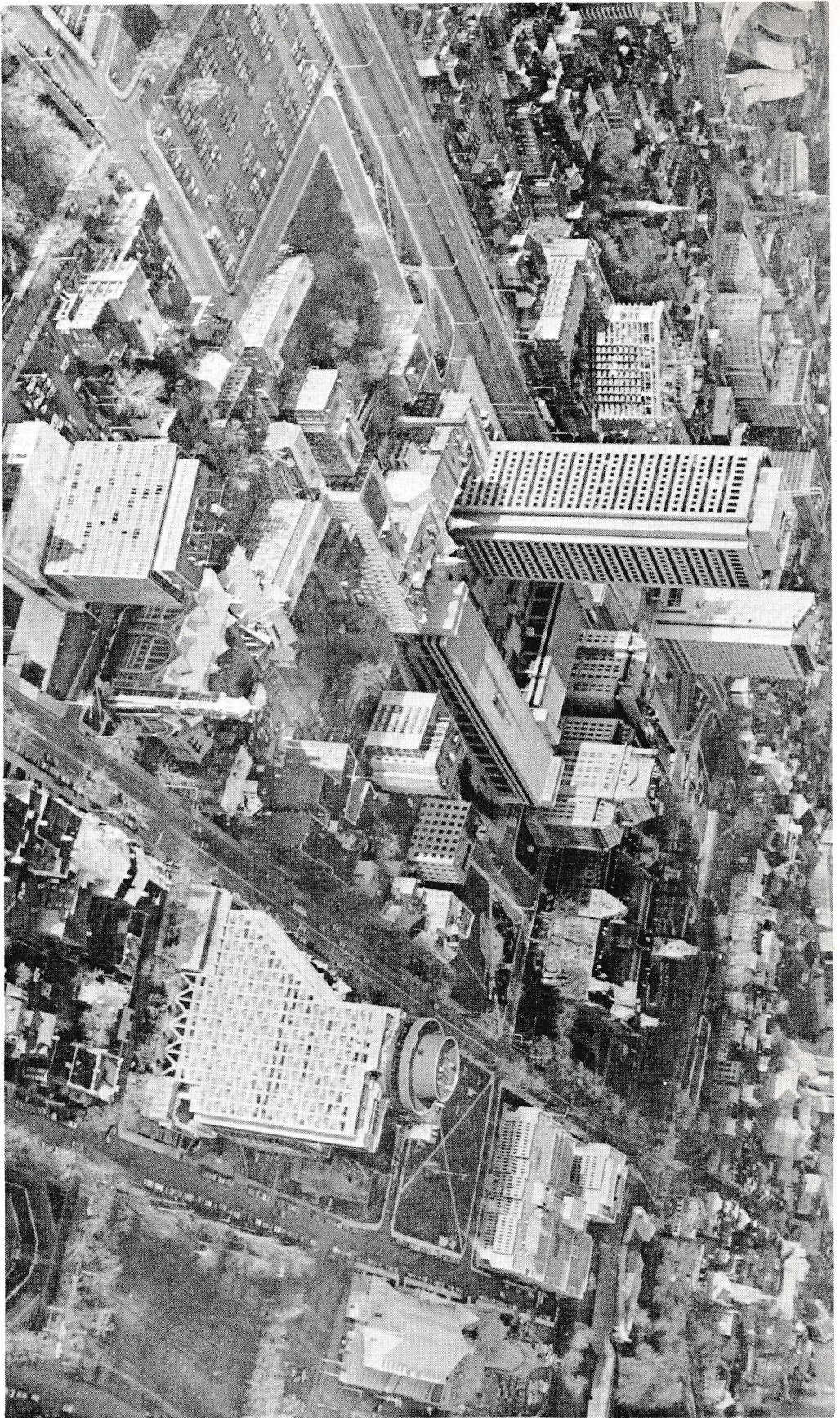

LA VILLE DE QUEBEC

 S T A T I S T I Q U E S

Population (dernier recensement fédéral)	187,833
Budget total de la Ville	\$65,855,195
Budget du Service de protection contre l'incendie	\$6,905,247
Pourcentage du budget du service par rapport au budget de la Ville	10.48%
Coût par citoyen pour le budget du service	\$36.76
Pompiers de la brigade	407
Nombre de personnes protégées par un pompier permanent	461
Nombre de pompiers par 1,000 habitants	2.176
Valeur mobilière (1973-1974)	\$1,314,878,547
Valeur mobilière protégée par un pompier	\$3,230,659
Superficie de la ville en milles carrés	36.04
Casernes de pompiers	11
Véhicules d'incendie	48
Incendies ou débuts d'incendies	1,257
Incendies ou débuts d'incendies par 1,000 de population	6.72

POINTS SAILLANTS

- 2,647 alertes simples (augmentation de 23.87%)
- 8,835 véhicules ont répondu aux diverses alertes (augmentation de 10.33%)
- 60,566 heures d'exercices (augmentation de 32.87%)
- Un nombre total de 9,137 sorties (augmentation de 8.45%)
- 465 avertisseurs décrochés (augmentation de 70%)
- 323 fausses alertes (augmentation de 18%)
- Diminution minime de sept personnes sur l'effectif de la brigade (1.7%)
- \$4,828,024 de pertes matérielles (augmentation de 48.82%); de ce montant, \$2,693,381 proviennent des incendies de nature criminelle et indéterminée.
- Onze pertes de vie sur les lieux des incendies ou attribuables aux suites d'un feu
- 7,765 inspections domiciliaires
- 3,730 inspections par les inspecteurs de la prévention



GILLES LAMONTAGNE
Maire de la Ville de Québec

MESSAGE DU MAIRE

FELICITATIONS:

Dans une ville comme Québec dont une bonne partie des bâtiments constitue un patrimoine historique et culturel de premier ordre, la protection contre les incendies revêt une importance toute particulière. Certes, la protection des personnes contre le feu est de première importance, mais un édifice ordinaire peut toujours se remplacer par un plus moderne, tandis qu'un édifice historique est irremplaçable et doit être davantage protégé.

Le rapport du Service de protection contre l'incendie de la Ville de Québec témoigne de la haute qualité du service de protection que nous offrons à tous les citoyens de Québec pour leurs biens et patrimoines. Les nouvelles techniques et le caractère de plus en plus professionnel des membres de ce service rassurent toute la population quant à leur efficacité et à leur compétence.

Je tiens donc à féliciter tous les membres du service, leurs officiers et leurs dirigeants, pour leur loyauté, leur dévouement, leur sens du devoir et l'excellence de leur travail en toutes circonstances.

En mon nom et au nom des membres du Comité exécutif et du Conseil municipal: Félicitations et continuez à travailler de mieux en mieux!

Le Maire de Québec

Gilles Lamontagne

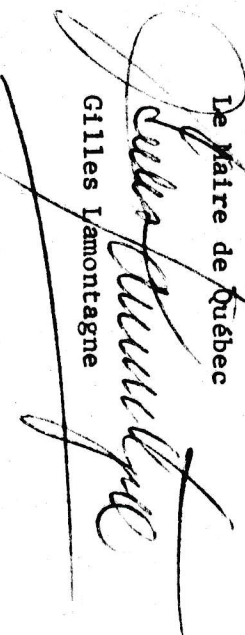



CYRILLE MAINGUY

Directeur du Service de Protection contre l'Incendie

MESSAGE DU DIRECTEUR

Monsieur le Maire,
Messieurs les Conseillers municipaux,

Nous sommes heureux de vous remettre notre rapport annuel pour l'année 1974.

Les nombreuses données statistiques que nous avons compilées tout au long de l'année vous seront sans aucun doute d'une grande utilité.

Comme vous le constaterez, en 1970, notre service représentait 14.71% du budget total de la Ville, et en 1974, il ne représente plus que 10.48%.

Vous remarquerez que le coût opérationnel du Service de protection contre l'incendie diminue chaque année en pourcentage depuis cinq ans par rapport au budget total de la Ville, tout en dispensant à la population les mêmes services d'extinction, de protection et de prévention.

Nous vous prions d'agréer, Messieurs, l'expression de nos sentiments distingués et l'assurance de notre entière collaboration pour l'avenir.

le directeur

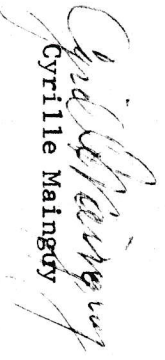
Cyrille Mainogy

POURCENTAGE PAR RAPPORT AU BUDGET DE LA VILLE

0 / 0

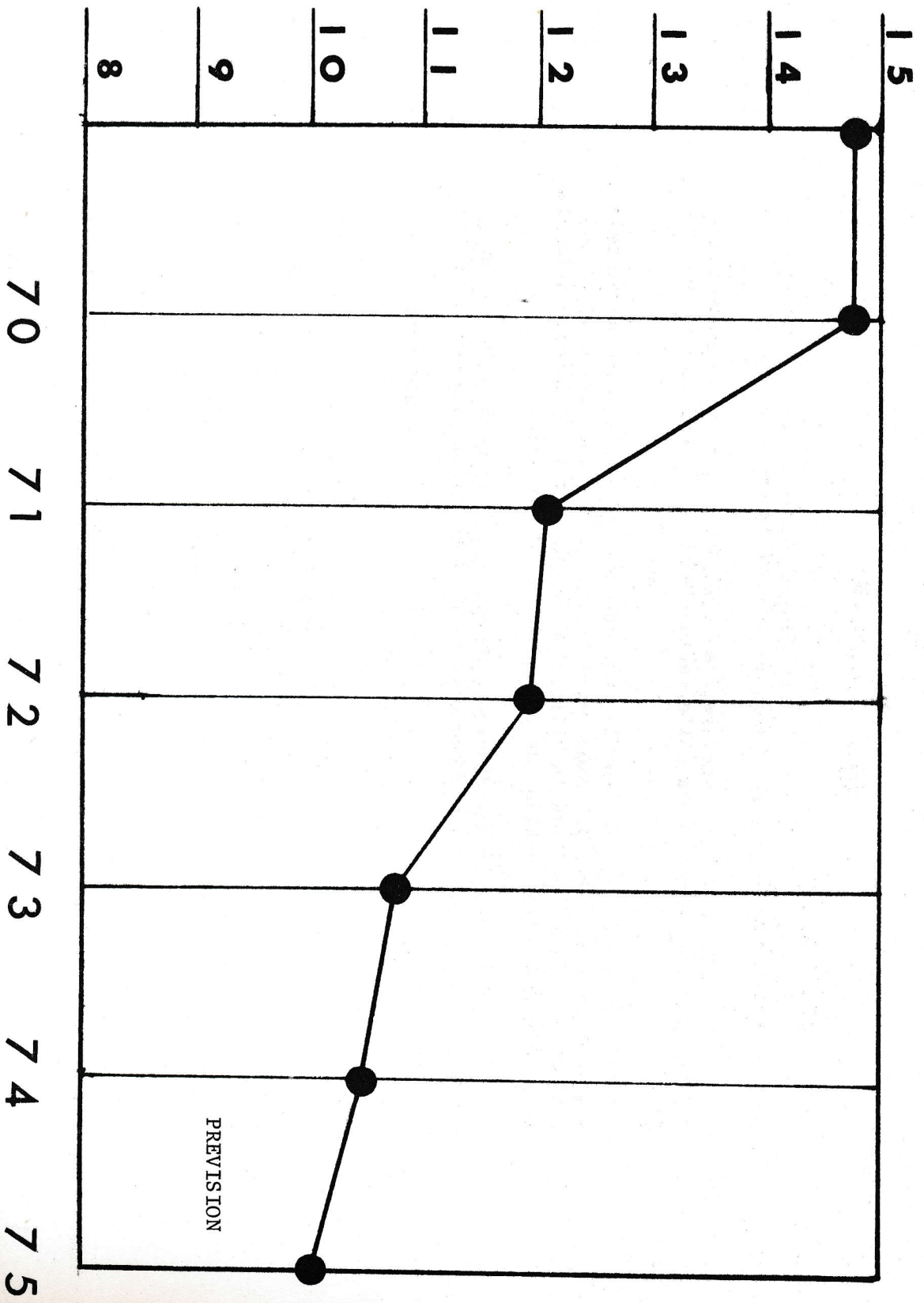

COMPARAISON ENTRE LE BUDGET DE LA VILLE ET CELUI DU SERVICE

Année	Budget de la Ville	Budget du service excluant le Commissariat des incendies	Pourcentage par rapport au budget de la Ville
1970	33,266,653	4,894,330	14.71%
1971	44,390,757	5,385,056	12.13%
1972	50,269,433	5,996,768	11.93%
1973	60,979,486	6,570,606	10.77%
1974	65,855,195	6,905,247	10.48%
1975 (prévision)	79,601,577	8,018,698	10.07%

Le budget total de la Ville de Québec pour l'année 1974-1975 est de \$65,855,195 comparativement au budget du Service de protection contre l'incendie qui est de \$6,905,947, excluant le Commissariat de la Ville de Québec, ce qui représente 10.48%.

Le budget du service comparé au budget total de la Ville représentait

- en 1970 : 14.71%
- en 1971 : 12.13%
- en 1972 : 11.93%
- en 1973 : 10.77%

et les prévisions pour le prochain budget sont de : 10.07%

Tous ces pourcentages excluent le Commissariat des incendies.

 LISTE DES DOUZE DIRECTEURS DU SERVICE

N o m	Ann é e
1 - J. Ferguson	1866 - 1870
2 - Félix St-Michel	1870 - 1872
3 - T.-L. Lemieux	1872 - 1877
4 - Thomas Dorval	1877 - 1906
5 - William Fitzback	1906 - 1911
6 - Philippe Hamel	1911 - 1917
7 - Louis Talbot	1917 - 1920
8 - Lawrence Donnelly	1920 - 1931
9 - Rosaire Beauhieu	1931 - 1958
10 - Albert Talbot	1958 - 1962
11 - Jean-Baptiste Voisselle	1962 - 1971
12 - Cyrille Mainguy	1971 -

DISTRIBUTION DU PERSONNEL

(31 décembre)

DIVISION ADMINISTRATION
ET SECRETARIAT

	<u>1971</u>	<u>1972</u>	<u>1973</u>	<u>1974</u>	
Directeur	1	1	1	1	
Chef des opérations	1	1	1	1	
* Chef du secrétariat	1	1	1	1	
* Commis aux statistiques	1	1	1	1	
* Commis payeur	1	1	1	1	
* Secrétaire	-	-	-	1	
* Sténographe senior	1	1	1	-	
* Sténographe junior	-	1	1	1	
* Commis (plan de carrière)	-	-	-	1	
* Dactylographe	<u>1</u>	<u>1</u>	<u>1</u>	<u>-</u>	8

DIVISION DES OPERATIONS

SECTION DE LA BRIGADE

Chefs de division	4	4	4	4	
Chefs de district	12	11	10	11	
Capitaines	14	13	12	11	
Lieutenants	57	56	54	52	
Pompiers	<u>345</u>	<u>432</u>	<u>343</u>	<u>427</u>	<u>334</u>
					414
					<u>329</u>
					407

SECTION DE LA FORMATION

	<u>1971</u>	<u>1972</u>	<u>1973</u>	<u>1974</u>
Chief instructeur	-	-	1	1
Chief instructeur intérimaire	-	1	-	-
Capitaine instructeur	1	1	1	1
Lieutenants instructeurs	<u>2</u>	<u>2</u>	<u>2</u>	<u>1</u>
		3	4	3

SECTION DES SERVICES TECHNIQUES

Chief des services techniques	1	1	1	1
* Chef radiotechnicien	1	1	1	1
* Radiotechnicien	1	1	1	1
* Quartier-maitre	1	1	1	1
* Réparateurs	2	2	3	3
* Chef d'équipe à la sous-section des bornes d'incendie	-	-	1	1
* Inspecteurs de bornes d'incendie	8	8	5	5
* Opérateurs centre de télécommunications	<u>11</u>	<u>11</u>	<u>13</u>	<u>12</u>
		25	26	25

DIVISION DE LA PREVENTION

	<u>1971</u>	<u>1972</u>	<u>1973</u>	<u>1974</u>	
Chef de la prévention	1	1	1	1	
Premier inspecteur	-	1	1	1	
Capitaine de la promotion	1	1	1	1	
Inspecteurs de la prévention	<u>5</u>	<u>5</u>	<u>6</u>	<u>6</u>	9

COMMISSARIAT DES INCENDIES

* Commissaire	1	1	1	1	
* Chef investigateur	1	-	-	1	
* Investigateurs	1	1	2	1	
* Commis junior	<u>1</u>	<u>1</u>	<u>1</u>	<u>1</u>	4

EFFECTIF TOTAL	<u>478</u>	<u>475</u>	<u>465</u>	<u>456</u>	
----------------	------------	------------	------------	------------	--

* Indique le personnel du service qui ne possède pas d'uniforme.

EFFECTIF DE LA BRIGADE DEPUIS 1945

<u>Année</u>	<u>Effectif</u>	
1945	191	
1950	248	
1955	255	
1960	310	
1965	483	
1966	478	- 1er septembre 1947 - de 84 à 72 heures
1967	466	
1968	460	- 26 avril 1956 - de 72 à 60 heures
1969	450	- 29 avril 1963 - de 60 à 56 heures
1970	450	- 6 avril 1964 - de 56 à 48 heures
1971	432	
1972	427	- 25 octobre 1965 - de 48 à 42 heures
1973	414	
1974	407	

Depuis 1945, les effectifs de la brigade d'extinction du Service de protection contre l'incendie ont plus que doublé. Cette augmentation des effectifs est attribuable, en grande partie, à la diminution du nombre d'heures de travail par semaine.

PROMOTIONS

N o m	D e	A	D a t e
Jean-Paul Morissette	Pompier	Lieutenant	23 janvier 1974
Gérard Labrie	Pompier	Lieutenant	23 janvier 1974
Raymond Fournier	Pompier	Lieutenant	23 janvier 1974
Edgar Wagner	Lieutenant	Capitaine	23 janvier 1974
Raymond Chevalier	Lieutenant	Capitaine	23 janvier 1974
Robert Bernard	Capitaine	Chef de district	23 janvier 1974
Maurice Renaud	Capitaine	Chef de district	23 janvier 1974
Roger Verreault	Capitaine	Chef de district	1 mai 1974
Raymond Labbé	Réparateur	Quartier-maître	1 mai 1974
Gaëtan Bolly	Lieutenant (formation)	Capitaine	15 mai 1974
Madeleine Latour	Sténographe senior	Secrétaire	29 mai 1974
Henri Bédard	Investigateur	Chef investigateur	25 septembre 1974

CHANGEMENT DE TITRE

Bibianne Breton	Dactylographe	Commis (plan de carrière)	24 octobre 1974
-----------------	---------------	---------------------------	-----------------

MUTATIONS

<u>N o m</u>	<u>D e</u>	<u>A</u>	<u>D a t e</u>
Robert Levesque	Pompier	Services techniques (temporairement)	1 mai 1974
Roméo Bilodeau	Pompier	Inspecteur de bornes d'incendie	1 mai 1974
Robert Levesque	Services techniques	Inspecteur de la prévention (temporairement)	3 juin 1974
Lauréat Pelletier	Opérateur au centre de télécommunications	Réparateur	20 juin 1974
DEMISSION			
<u>N o m</u>	<u>Occupation</u>	<u>Années de service</u>	<u>D a t e</u>
Fernando Labbé	Lieutenant	25	16 août 1974
INVALIDITE TOTALE PRESUMEE PERMANENTE			
Jules Labadie	Lieutenant		9 janvier 1974
Robert Thivierge	Chef de district		9 janvier 1974

NECROLOGIE

<u>N o m</u>	<u>Occupation</u>	<u>Age</u>	<u>Années de service</u>	<u>D a t e</u>
Robert Deslauriers	Inspecteur de bornes d'incendie	53	12	9 janvier 1974
Philippe Boutin	Lieutenant	49	20	11 mars 1974
<hr/>				
RETRAITES				
<hr/>				
Louis Simard	Quartier-maître	65	35	1 février 1974
Marcel Blet	Inspecteur de la prévention	60	31	1 mai 1974
Gérard Trudel	Capitaine	60	34	1 mai 1974
J.-Emile Drouin	Chef de district	60	32	1 mai 1974

QUARTIER -
MAITRE

SOUS - SECTION
RADIO

MECANIQUE

SERVICES
TECHNIQUES

BORNES
D'INCENDIE

OPERATEURS

ATELIER
DE
REPARATION

Le personnel du centre de télécommunications et des sous-sections de la radio, de la mécanique, de l'équipement du service, de l'entretien et l'inspection des bornes d'incendie, ainsi que de l'atelier de réparation est sous la responsabilité du chef des services techniques.

CENTRE DE TELECOMMUNICATIONS

Notre nouveau centre de télécommunications aménagé au cours de l'année 1972 est l'un des plus perfectionnés et deux opérateurs sont en service vingt-quatre heures par jour afin de répondre aux diverses demandes d'aide.

RESEAU DE TELECOMMUNICATIONS

Le réseau de télécommunications se divise en deux parties: un système téléphonique et un système radiophonique.

SECTION DES TELECOMMUNICATIONS

Le système de radiocommunications est sous la responsabilité d'un chef radiotechnicien qui planifie et, avec l'aide d'un radiotechnicien, entretient l'équipement électronique du service.

Le système de réponse aux appels du public utilise cinq lignes téléphoniques reliées au Centrex (694-6441 - 42-43-44-45) ainsi que les avertisseurs suivants:

- 375 avertisseurs publics
- 102 avertisseurs automatiques
- 28 avertisseurs privés

Le réseau de télécommunications interne utilise trois canaux radiophoniques VHF (très haute fréquence) dans la bande de 150 MHz. Ce réseau permet la transmission instantanée des appels et des manoeuvres à effectuer en plus d'offrir un système d'appel par radiochasseurs à l'intérieur de notre service et avec certains services connexes. L'équipement suivant est présentement en usage:

- 84 radios fixes et mobiles
- 7 stations de base répétitrices
- 22 télécommandes
- 29 radios portatives
- 24 radiochasseurs
- 42 contrôle à distance de radio
- 15 unités "décodeurs" pour le contrôle automatique de canal

Le centre de télécommunications utilise l'équipement suivant pour contrôler les appels et enregistrer les déplacements des voitures et du personnel du service:

- 2 télécommandes à 4 canaux
- 3 stations répétrières automatiques
- 4 stations de base
- 1 système d'enregistrement double 24 heures
- 2 systèmes d'enregistrement à reproduction instantanée
- 1 lecteur de microfilm
- 4 récepteurs de services connexes avec télécommandes
- 1 système d'enregistrement pour météo

Tous les appareils du centre sont reliés à une génératrice d'urgence en cas de panne d'électricité.

L'équipement suivant est également utilisé par notre service:

- 8 sirènes électroniques
- 16 systèmes d'enregistrement divers
- 11 interphones d'échelle
- 9 systèmes d'interphones de bureau

TELECOMMUNICATIONS

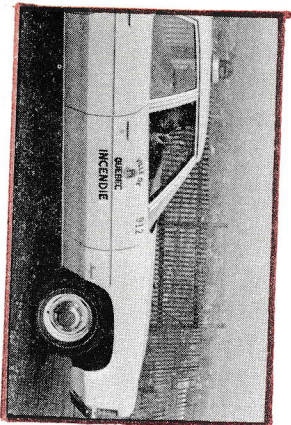
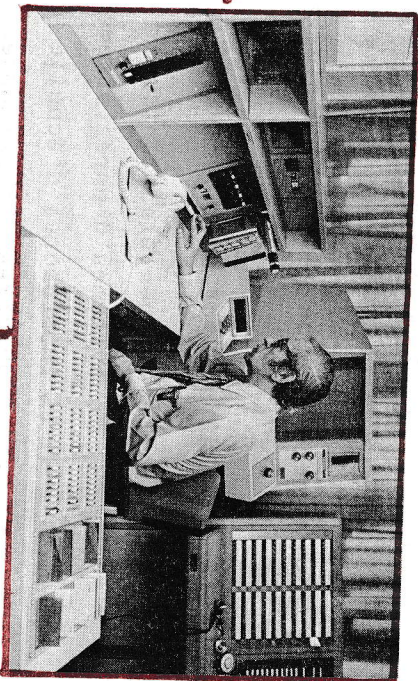
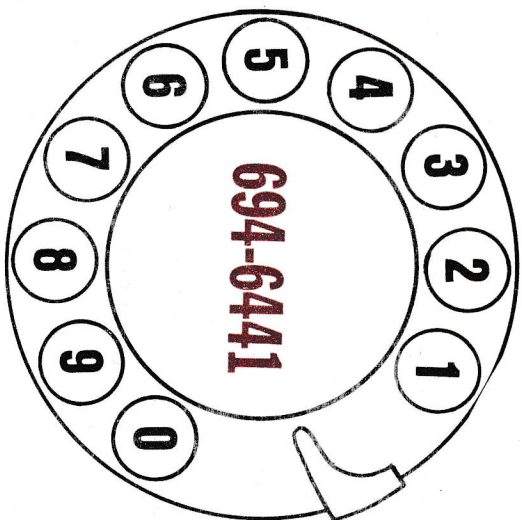

ALERTEES SIMPLES

En 1973, le centre de télécommunications avait reçu 2,137 alertes simples contre 2,647 alertes simples pour l'année 1974, ce qui constitue une augmentation de 23.87%.

APPELS DEMANDANT UNE PREMIERE ALERTE

<u>Année</u>	<u>Nombre d'alertes</u>	<u>Augmentation</u>
1971	654	-
1972	726	11%
1973	1,101	51.65%
1974	1,174	6.63%

APPELS DEMANDANT UNE DEUXIEME ALERTE ET PLUS

<u>Année</u>	<u>Nombre d'alertes</u>	<u>Augmentation</u>
1971	34	-
1972	41	20.59%
1973	52	26.83%
1974	63	21.15%

 ORIGINE DU PREMIER APPEL

1re alerte (téléphones)	1,044
1re alerte (avertisseurs - citoyens)	122
1re alerte (avertisseurs - édifices publics)	2
Avertisseurs (citoyens - 1 véhicule)	20
Avertisseurs automatiques	8
Avertisseurs décrochés	465
Téléphones publics	805
Messages chefs de district, chefs de division, pompiers ...	74
Appels verbaux	107

TOTAL	<u>2,647</u>
-------------	--------------

 DEMANDES DE RENFORT APRES LE PREMIER APPEL

Une alerte subséquente	41
2 alertes subséquentes	22
3 alertes subséquentes	3
4 alertes subséquentes	1
Appels 33	3
1 camion à incendie	20
2 camions à incendie	13
3 camions à incendie	2
4 camions à incendie	2

1 voiture d'urgence	20
1 voiture de secours	6
Divers	<u>3</u>
TOTAL	<u><u>136</u></u>

APPELS TOTAUX

Téléphones publics	805
1re alerte (téléphones)	1,048
2e alerte (téléphones)	51
3e alerte (téléphones)	19
4e alerte (téléphones)	4
Appels spéciaux (téléphones)	80
Appels par des avertisseurs sans être des premières	20
Avertisseurs décrochés	465
1re alerte (avertisseurs)	126
2e alerte (avertisseurs)	12
3e alerte (avertisseurs)	6
Appels spéciaux (avertisseurs)	9
Avertisseurs automatiques	8
Messages chefs de district, chefs de division, pompiers ...	74
Appels verbaux	107
Appels 33	<u>3</u>
TOTAL	<u><u>2,837</u></u>

FREQUENCE DES ALERTES PAR HEURE DE LA JOURNEE

ALERTEES

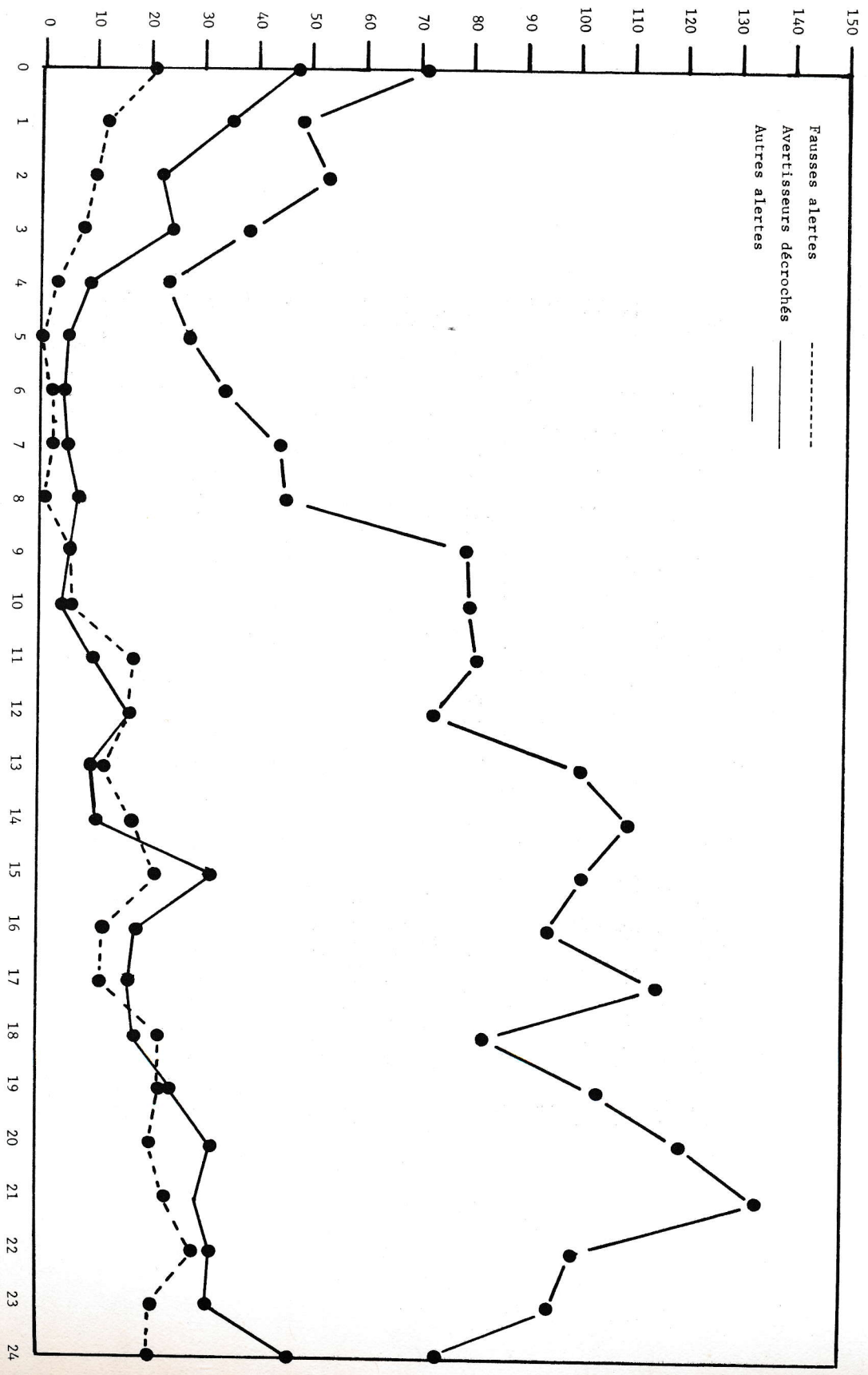

FREQUENCE DES SORTIES PAR MOIS ET PAR JOUR DE LA SEMAINE

(alertes seulement)

Jour	janvier	février	mars	avril	mai	juin	juillet	août	sept.	oct.	nov.	déc.	Totaux
Lundi	25	27	24	37	40	29	25	30	39	41	32	34	383
Mardi	33	25	33	46	30	31	27	24	21	36	30	25	361
Mercredi	33	35	7	24	33	30	41	32	21	33	21	20	330
Jeudi	36	26	23	34	43	29	22	25	21	33	50	28	370
Vendredi	27	26	29	32	41	32	27	38	25	32	35	28	372
Samedi	38	41	30	51	24	40	27	33	27	35	56	42	444
Dimanche	19	37	24	35	36	43	35	29	37	36	25	31	387
Totaux	211	217	170	259	247	234	204	211	191	246	249	208	2,647

ALERTE PAR QUARTIER

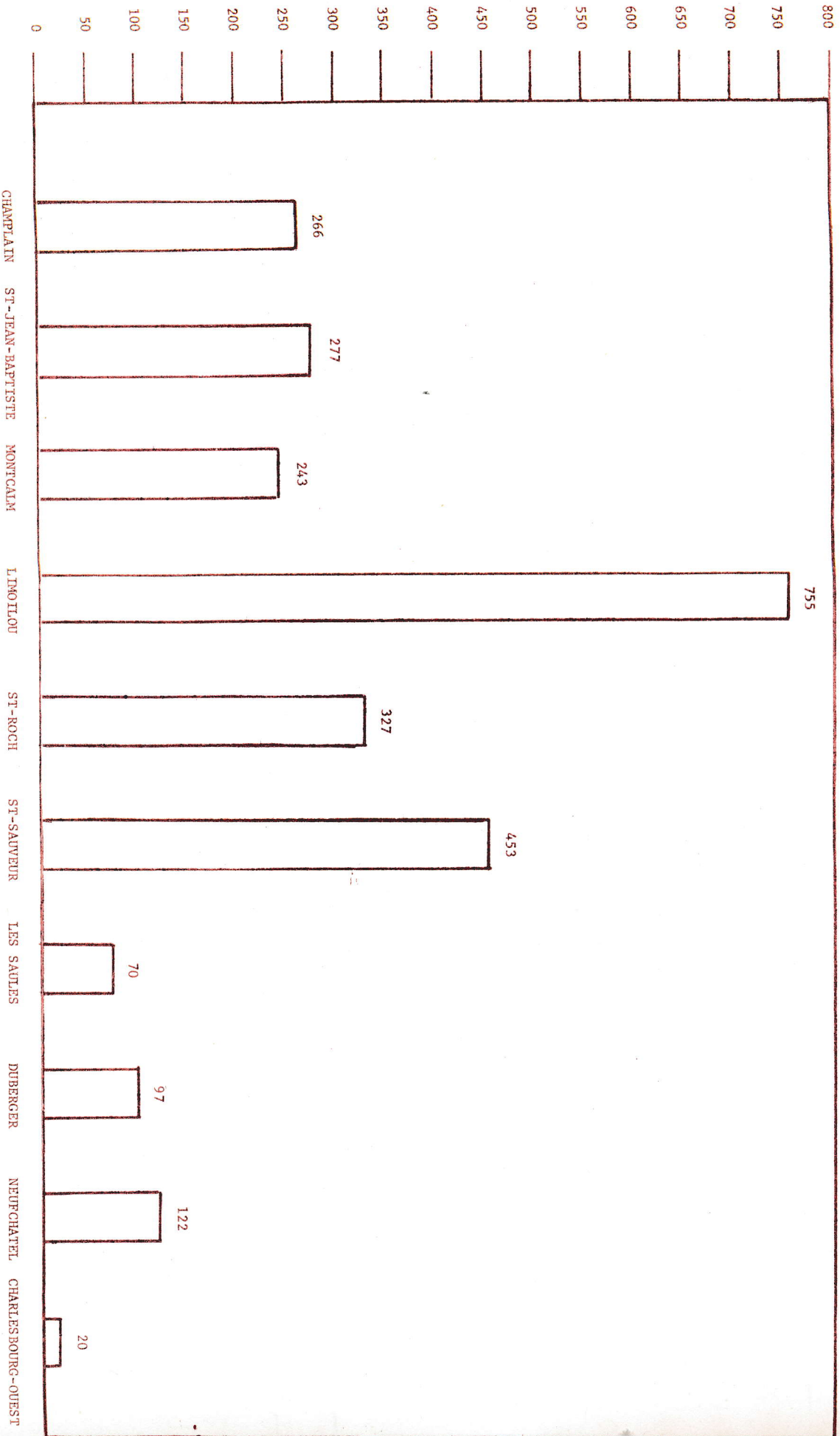

NOMBRE DE VEHICULES REPONDANT AUX DIVERSES ALERTES

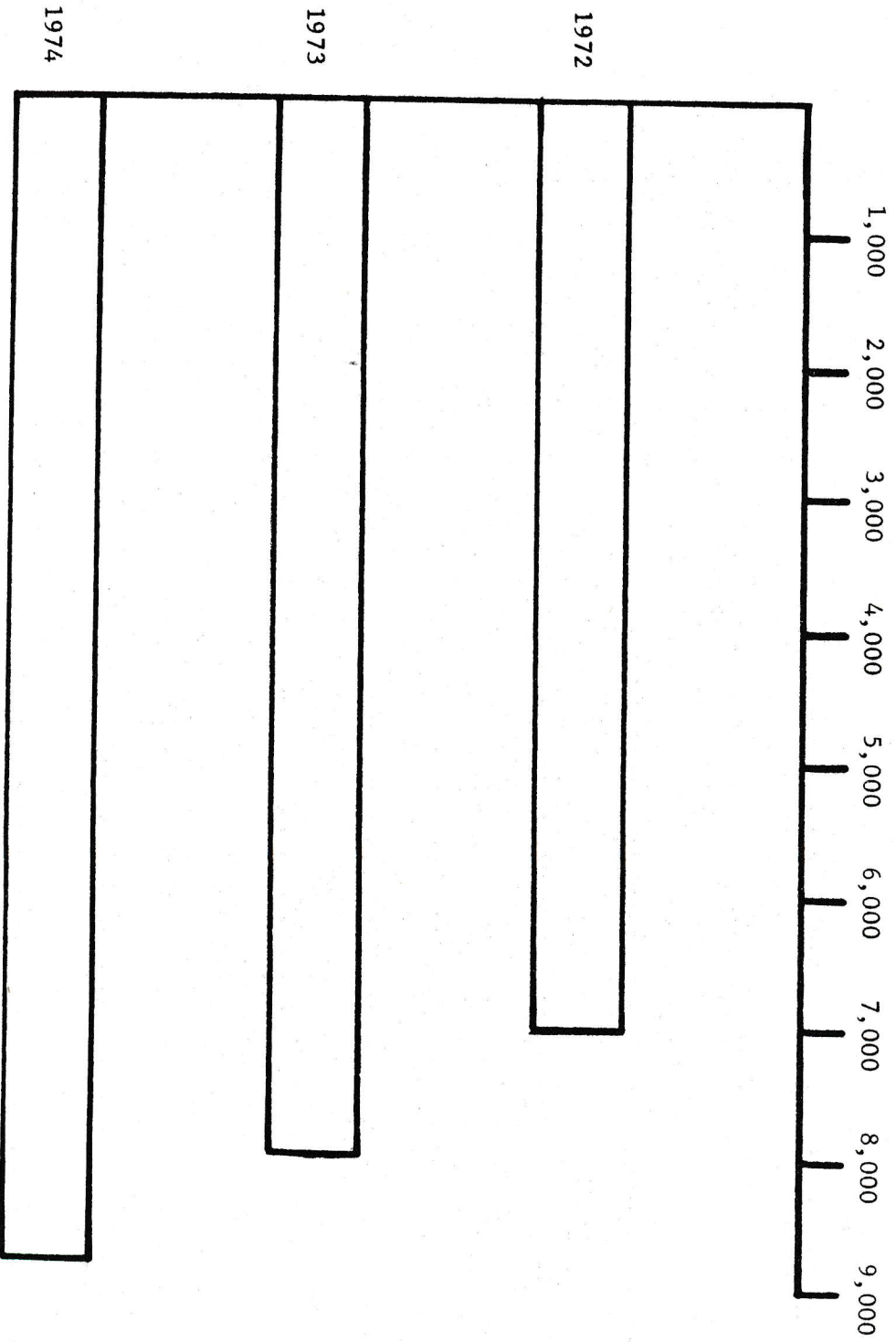

AVERTISSEURS DECROCHES ET FAUSSES ALERTES

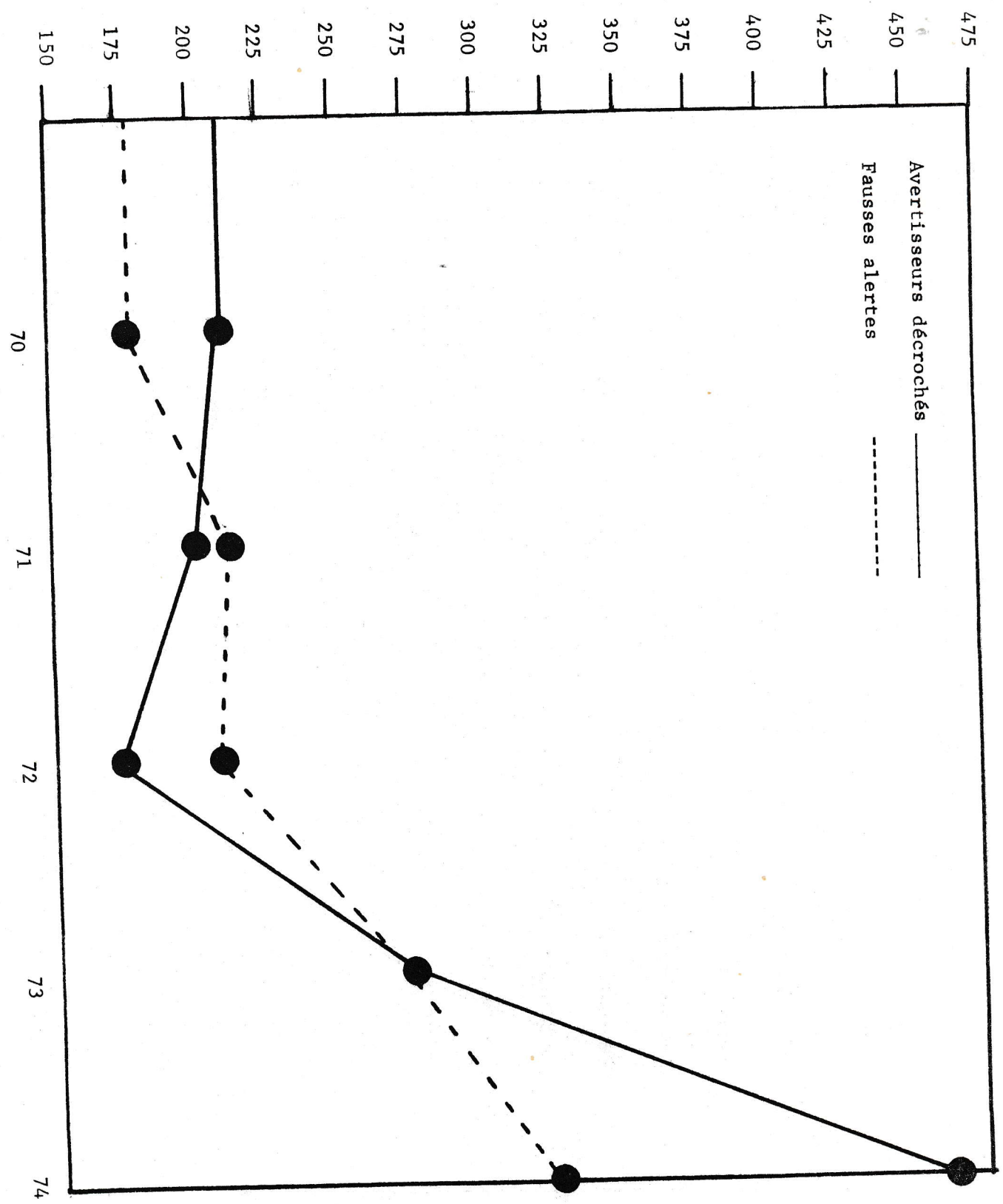

NOMBRE D'AVERTISSEURS DECROCHES ET DE FAUSSES ALERTES PAR QUARTIER

<u>Quartier</u>	<u>Avertisseurs décrochés</u>	<u>FausSES alertes</u>	<u>Total</u>
Limoi lou	162	102	264
Saint-Sauveur	81	69	150
Saint-Roch	63	45	108
Champlain	47	27	74
Saint-Jean-Baptiste	63	24	87
Montcalm	49	29	78
Neufchâtel	-	7	7
Les Saules	-	6	6
Duburger	-	9	9
Charlesbourg-Ouest	-	2	2
Extérieur	-	3	3
	<u>465</u>	<u>323</u>	<u>788</u>

107 avertisseurs ont subi des dommages au cours de l'année.

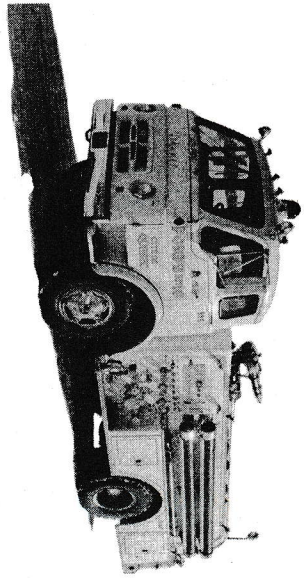

AUTO POMPE
ECHELLE

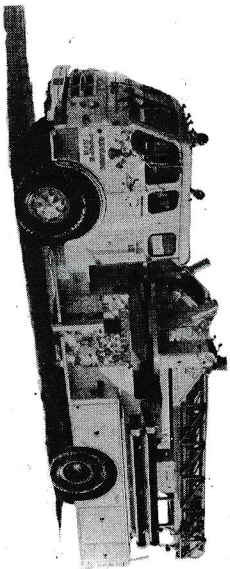

AUTO POMPE

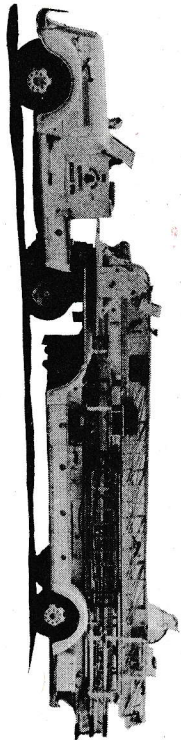

EHELLE AERIEUNE AVEC TIMONIER

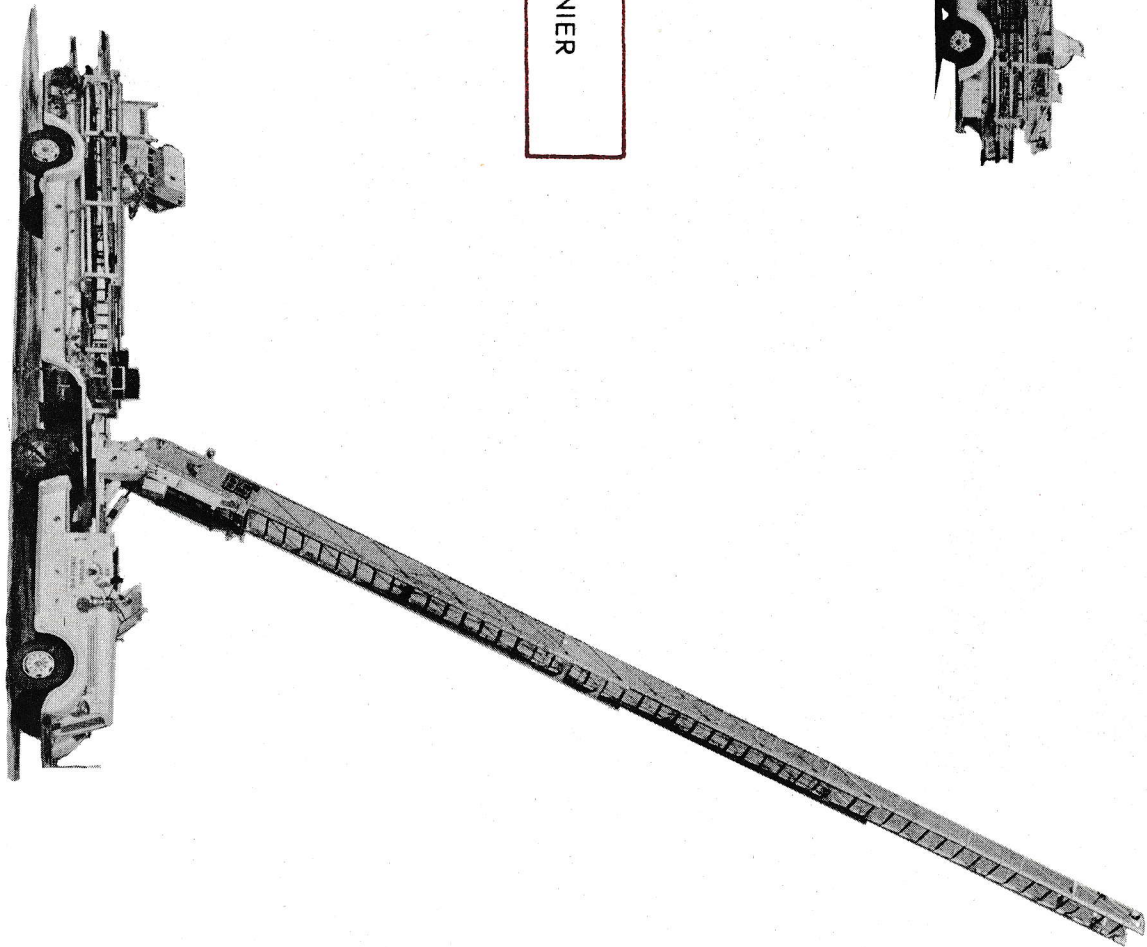

E C H E L L E

A E R I E N N E

H Y D R A U L I Q U E

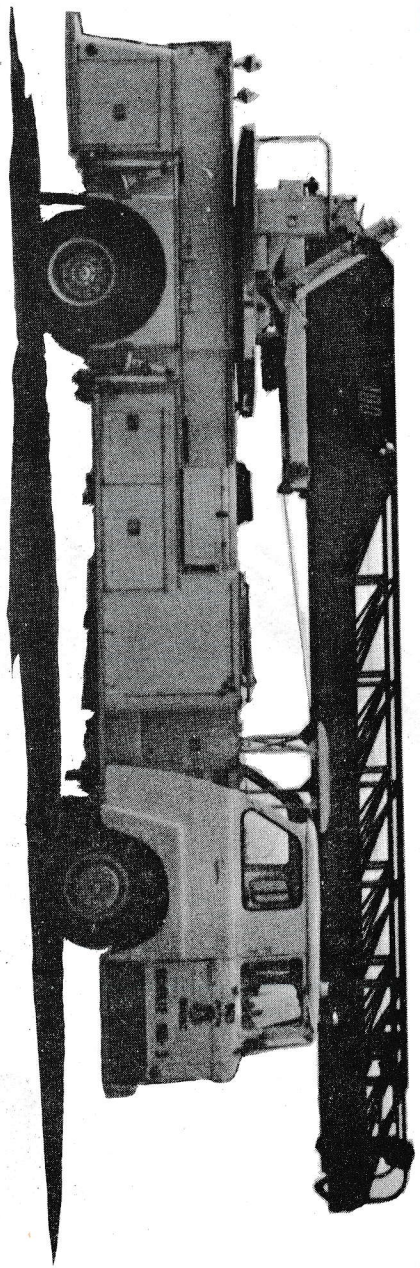

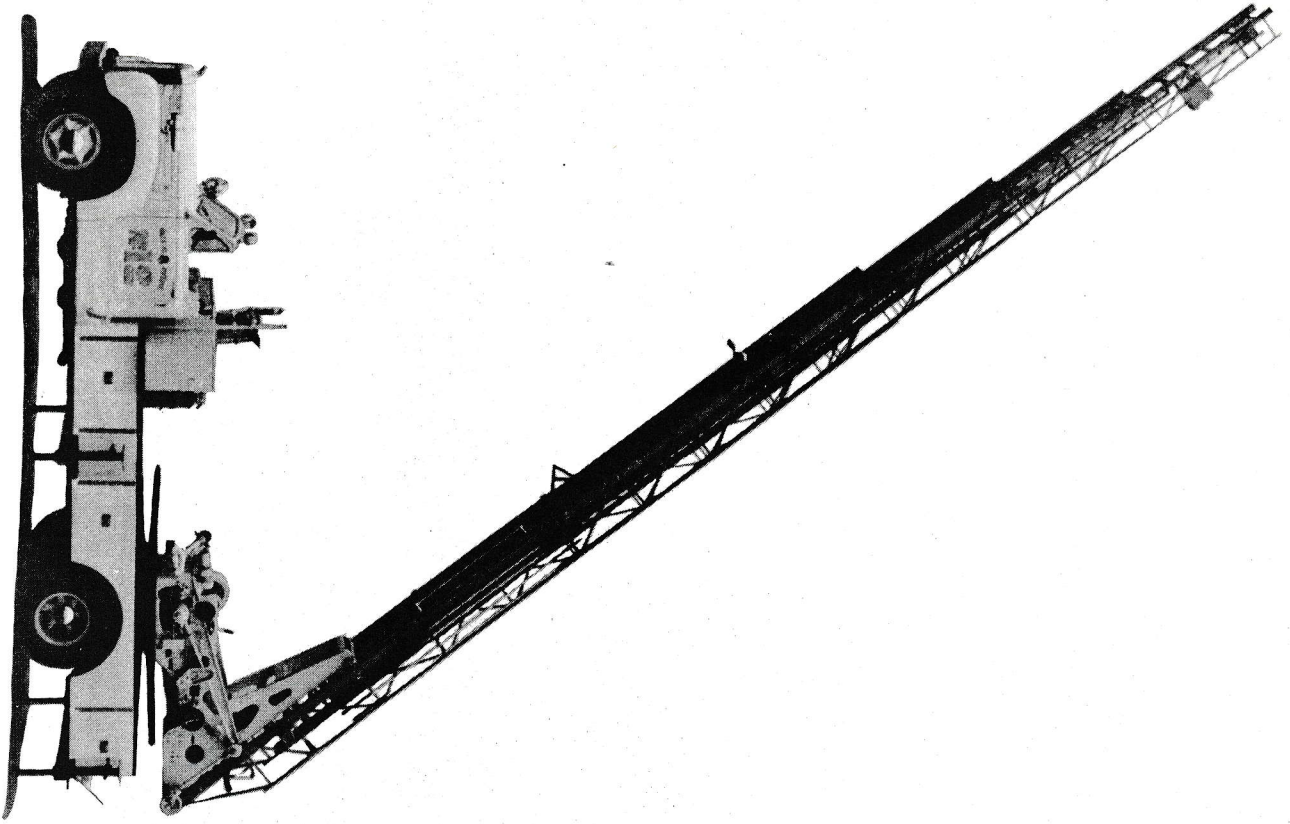

ECHELLE AERIENNE MECANIQUE

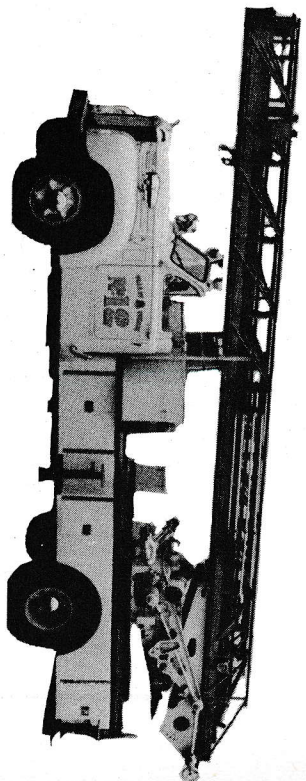

HYDRAULIQUE
AERIENNE
ELECTRIQUE

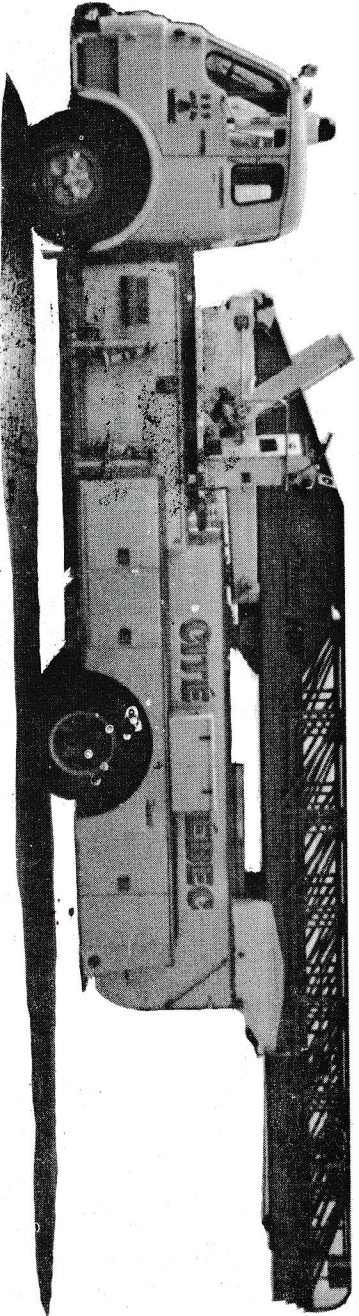

VOITURE

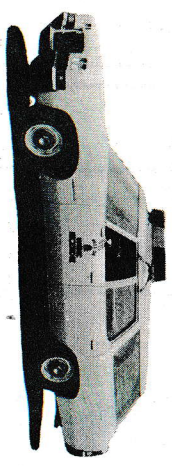

DETACHABLE MAJOR

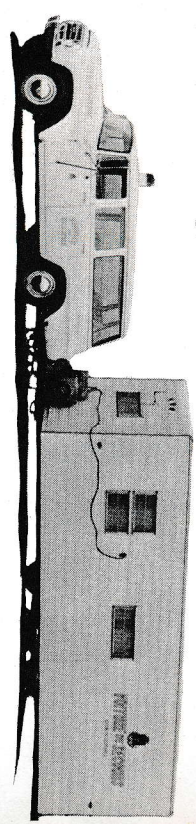

VOITURE DE SECOURS AVEC ROULOTTE

CAMIONNETTE AVEC BOUILLLOIRE

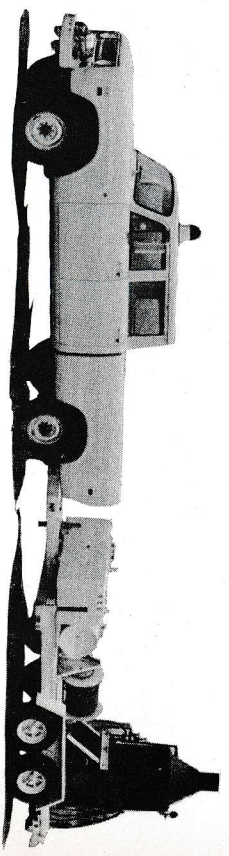

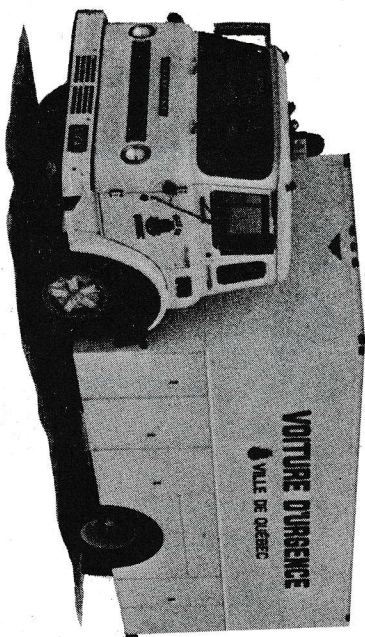

VOITURE

D'URGENCE

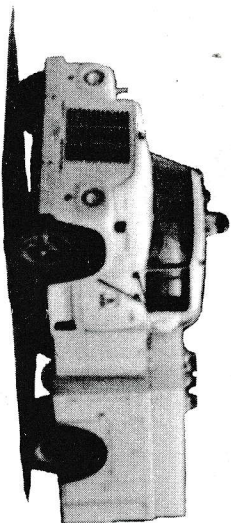

CAMION-CITERNE

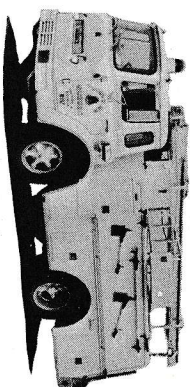

VOITURE A BOYAUX

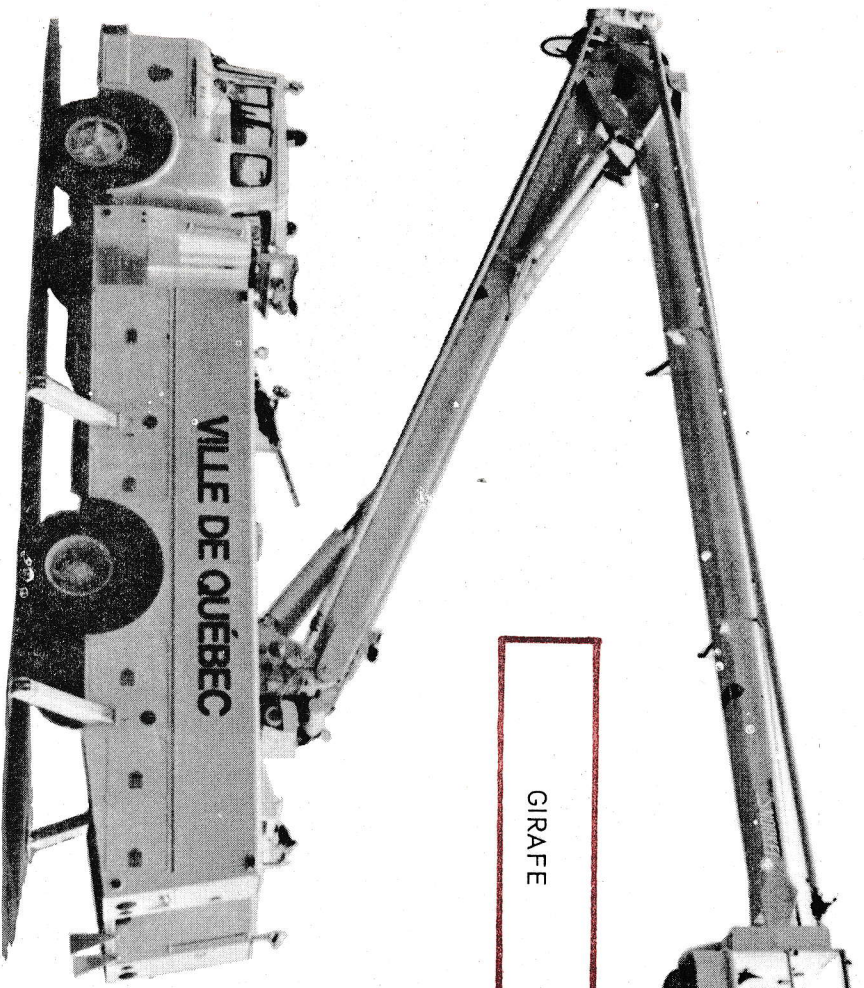

GIRAFE

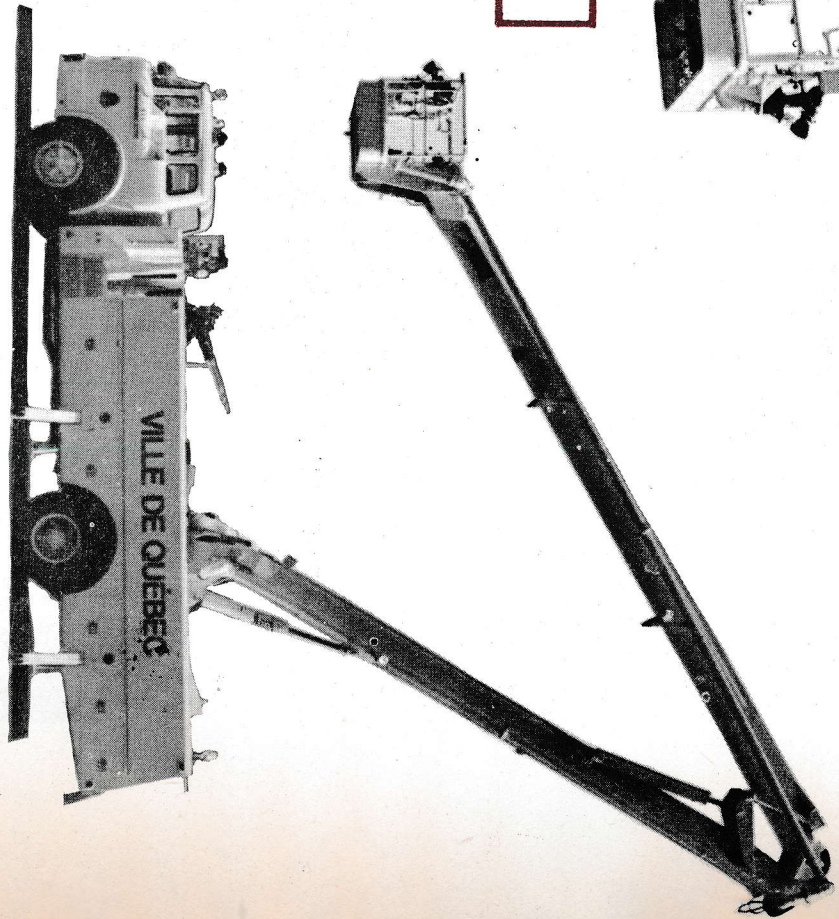

VEHICULE
AUTOMOBILE
SUR
CHENILLES

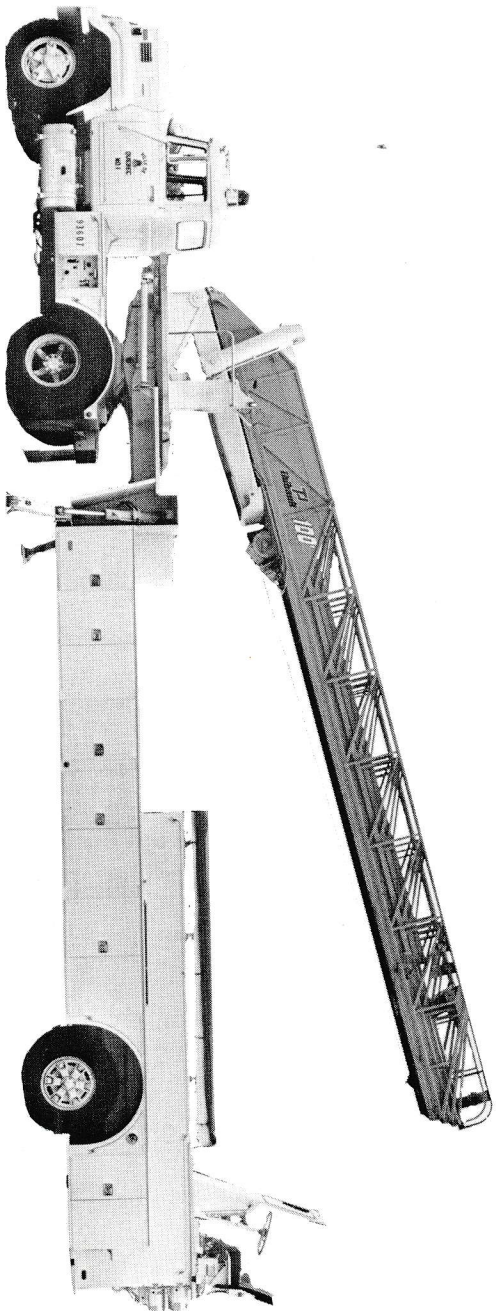
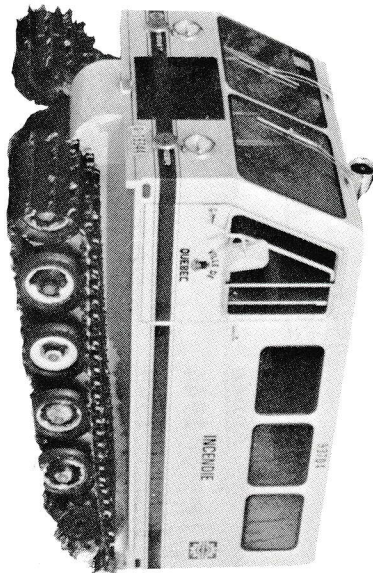

E
C
H
E
L
L
E

A
E
R
I
E
N
N
E

H
Y
D
R
A
U
L
I
Q
U
E

AGE DES VEHICULES DU SERVICE

AUTOPOMPES REGULIERES

<u>Année</u>	<u>No</u>	<u>Age</u>
1955	950	19 ans
1956	953	18 ans
1963	916	11 ans
1965	992	9 ans
1965	996	9 ans
1967	915	7 ans
1968	914	6 ans
1968	913	6 ans
1969	911	5 ans
1969	922	5 ans
1969	923	5 ans

ECHELLES AERIENNES REGULIERES

<u>Année</u>	<u>No</u>	<u>Age</u>
1944	917	30 ans
1949	919	25 ans
1955	951	19 ans
1962	969	12 ans
1965	999	9 ans
1973	93607	1 an

GIRAFE D'INCENDIE REGULIERE

<u>Année</u>	<u>No</u>	<u>Age</u>
1962	971	12 ans

VOITURES A BOYAUX REGULIERES

<u>Année</u>	<u>No</u>	<u>Age</u>
1965	997	9 ans
1965	998	9 ans

AUTOPOMPES DE RESERVE

<u>Année</u>	<u>No</u>	<u>Age</u>
1946	972	28 ans
1954	948	20 ans
1955	1944	19 ans
1962	968	12 ans

VOITURE A BOYAUX DE RESERVE

<u>Année</u>	<u>No</u>	<u>Age</u>
1960	954	14 ans

VOITURES REGULIERES POUR LES OFFICIERS
DE L'ETAT-MAJOR

<u>Année</u>	<u>No</u>	<u>Age</u>
1971	912	3 ans
1971	935	3 ans
1971	936	3 ans
1971	952	3 ans
1974	94235	1 an
1974	94269	-

CAMIONS REGULIERES

<u>Année</u>	<u>No</u>	<u>Age</u>
1967	1913	7 ans
1967	1916	7 ans
1967	1928	7 ans
1971	945	3 ans
1972	933	2 ans
1972	940	2 ans
1972	941	2 ans
1973	93312	1 an
1973	93313	1 an
1974	94334	-
1974	94344	-

VOITURES DE RESERVE POUR LES OFFICIERS
DE L'ETAT-MAJOR

<u>Année</u>	<u>No</u>	<u>Age</u>
1968	1931	6 ans
1969	1932	5 ans

DIVERS REGULIERES

<u>Année</u>	<u>No</u>	<u>Age</u>
1971	926	3 ans
1971	93070	3 ans
1972	93704	2 ans
1965	995	9 ans

 MOYENNE D'AGE DES VEHICULES

<u>Genre de véhicule</u>	<u>Véhicules réguliers</u>	<u>Véhicules de réserve</u>	<u>Véhicules rég. - rés.</u>
Autopompes	9 ans	19.8 ans	11.9 ans
Echelles aériennes	16 ans	-	16 ans
Girafe d'incendie	12 ans	-	12 ans
Voitures à boyaux	9 ans	14 ans	10.6 ans
Voitures pour les officiers de l'état-major	2.2 ans	5.5 ans	3 ans
Camions	2.9 ans	-	2.9 ans
Divers	4.2 ans	-	4.2 ans

Moyenne d'âge des véhicules réguliers : 7 ans

Moyenne d'âge des véhicules de réserve : 14.8 ans

Moyenne d'âge de tous les véhicules : 8.2 ans

Nombre de véhicules réguliers :	41
Nombre de véhicules de réserve:	<u>7</u>
Total :	<u>48</u>

- Acquisition d'une familiale au coût de \$4,436
- Acquisition de deux "Pick up" de une demi-tonne au coût global de \$6,000

TRAVAIL DE LA BOUILLLOIRE

La bouillloire répond à toutes deuxième et troisième alertes durant la saison hivernale. La bouillloire répond aussi pour dégeler les échelles aériennes, les bornes d'incendie, etc., ainsi que pour tout appel spécial du public en cas de très grande nécessité.

APPAREILS RESPIRATOIRES

- Type à demande au nombre de 53
- Cylindres à air au nombre de 131
- Un compresseur à haute pression avec un système de cascade permettant de remplir tous les cylindres dont les hommes se servent.

BORNES D'INCENDIE

- La Ville possède 2,800 bornes d'incendie qui assurent une bonne alimentation lors d'un incendie
- Un chef à la sous-section des bornes d'incendie et cinq inspecteurs voient à ce que les bornes soient toujours en bon état de fonctionnement.

INVENTAIRE DE BOYAUX

Le service possède 79,848 pieds de boyaux incluant les longueurs de boyaux des dévidoirs.

EXTINCTION

EMPLACEMENT DES CASERNES

L'IMBILLOU

- No 10: 325, 5e rue
- No 11: 70, avenue des Pins
- No 14: 1600, de la Canardière

BASSE-VILLE

- No 3: 420 sud, rue Dorchester
- No 5: 105, rue Dalhousie
- No 8: 600, avenue des Oblats

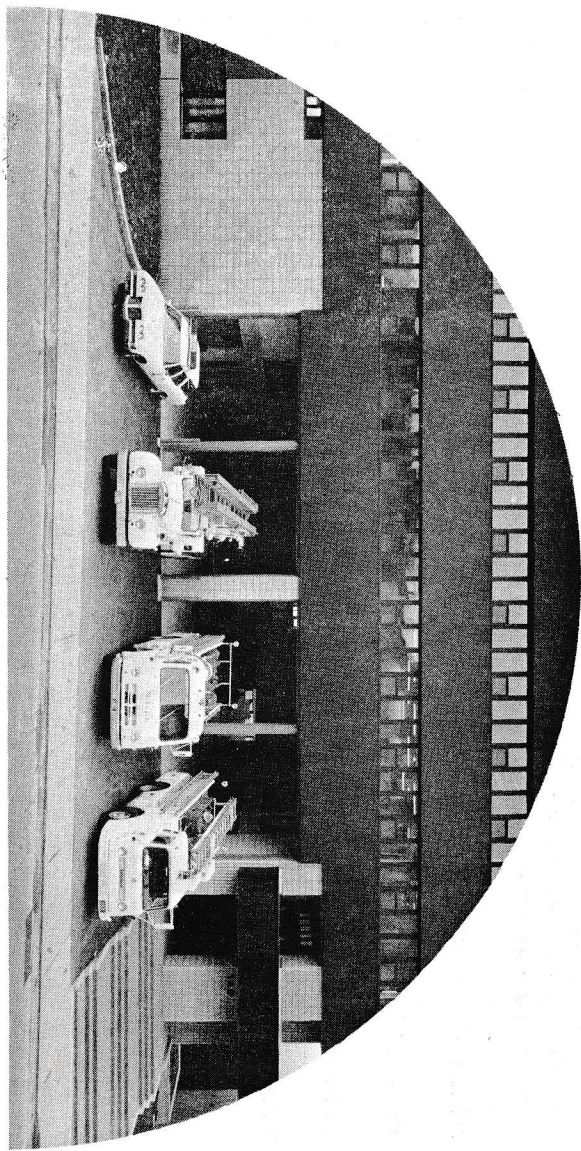

Caserne no 12: 140, rue St-Jean

VILLES FUSIONNEES

- No 2: 63, rue Duberger
- No 4: 187, boul. L'Ormière

HAUTE-VILLE

- No 1: Côte de la Fabrique
- No 12: 140, rue St-Jean
- No 13: 1387, rue Marie-Rollet

 NOMBRE TOTAL DE SORTIES

* Alertes	5,867
Entraînement extérieur	821
Inspections domiciliaires	459
Inspections de quartiers, de gicleurs, tournées des bornes d'incendie	289
Sorties pour des cours à l'école d'entraînement et à la caserne no 2	240
Plans d'intervention	165
Prévention commerciale et industrielle	59
Prévention dans les édifices élevés	50
Prévention dans les écoles	46
Distribution d'affiches publicitaires	43
Prévention dans les édifices en construction	25
Prévention dans les hôpitaux	9
Diverses sorties préventives	11
Divers (réserve, remplacement, bassin Louise, etc.)	1,053
TOTAL	<u>9,137</u>

* Indique le nombre de sorties nécessaires
pour répondre aux diverses alertes

NOMBRE TOTAL DE SORTIES

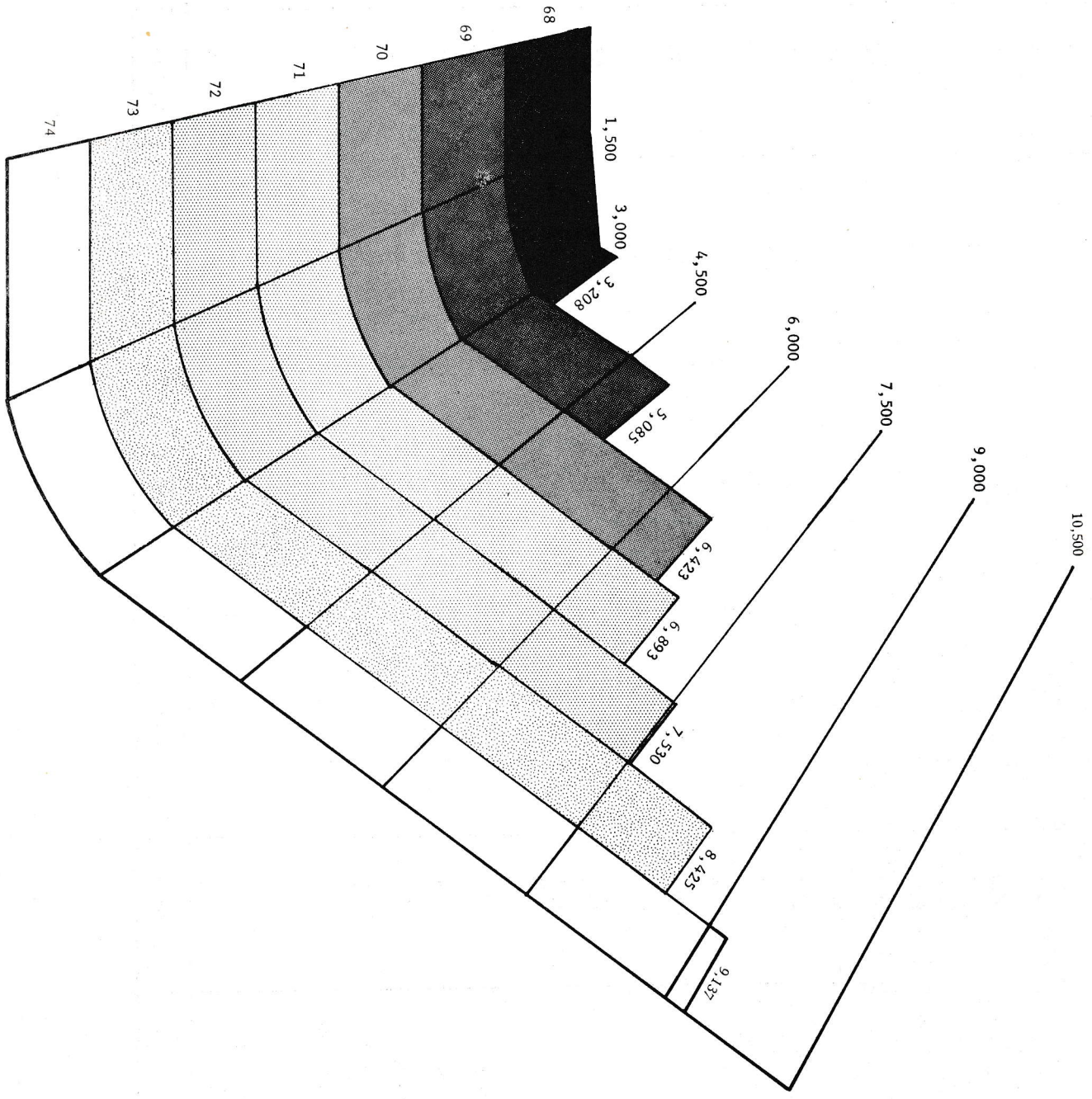

SORTIES PAR CASERNE

Caserne	Alertes	Entraînement extérieur	Inspections domiciliaires	Sorties préventives	Divers	Totaux
1	295	59	38	32	101	525
2	254	8	39	60	98	459
3	600	56	36	59	65	816
4	215	10	38	45	70	378
5	297	61	36	51	147	592
8	660	56	30	41	93	880
10	615	82	37	42	74	850
11	467	56	34	56	83	696
12	579	70	32	67	46	794
13	311	37	36	54	86	524
14	465	57	40	52	90	704
15	1	-	-	33	1	35
3 VB	442	49	31	50	65	637
12 VB	379	74	32	51	53	589
Girafe	51	32	-	3	40	126
V. urgence	97	97	-	1	50	245
V. secours	69	10	-	-	127	206
Génératrice	33	7	-	-	2	42
Fourgon (V-15)	1	-	-	-	-	1
Camion-citerne	34	-	-	-	-	34
10 VB	1	-	-	-	-	1
Véhicule sur chenilles	1	-	-	-	2	3
Totaux	5,867	821	459	697	1,293	9,137

INCENDIE SURVENU LE 16 AVRIL 1974 AU 25, RUE COURCELLETTE

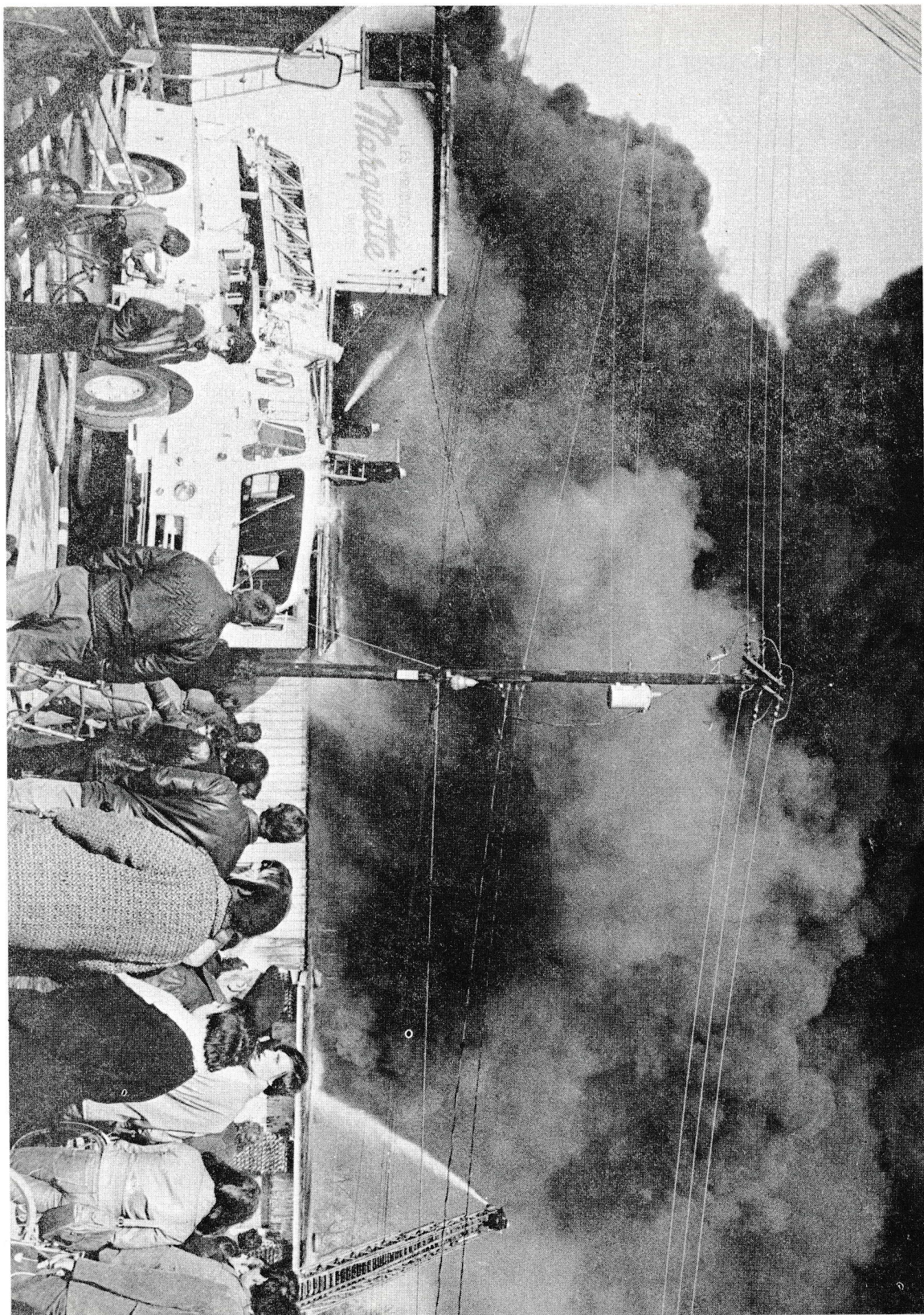

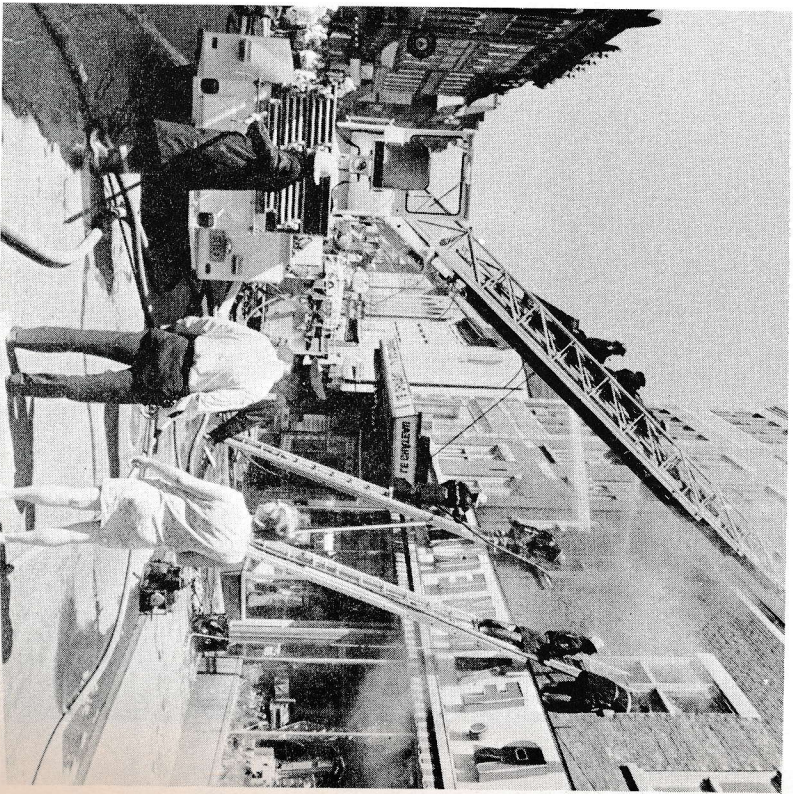
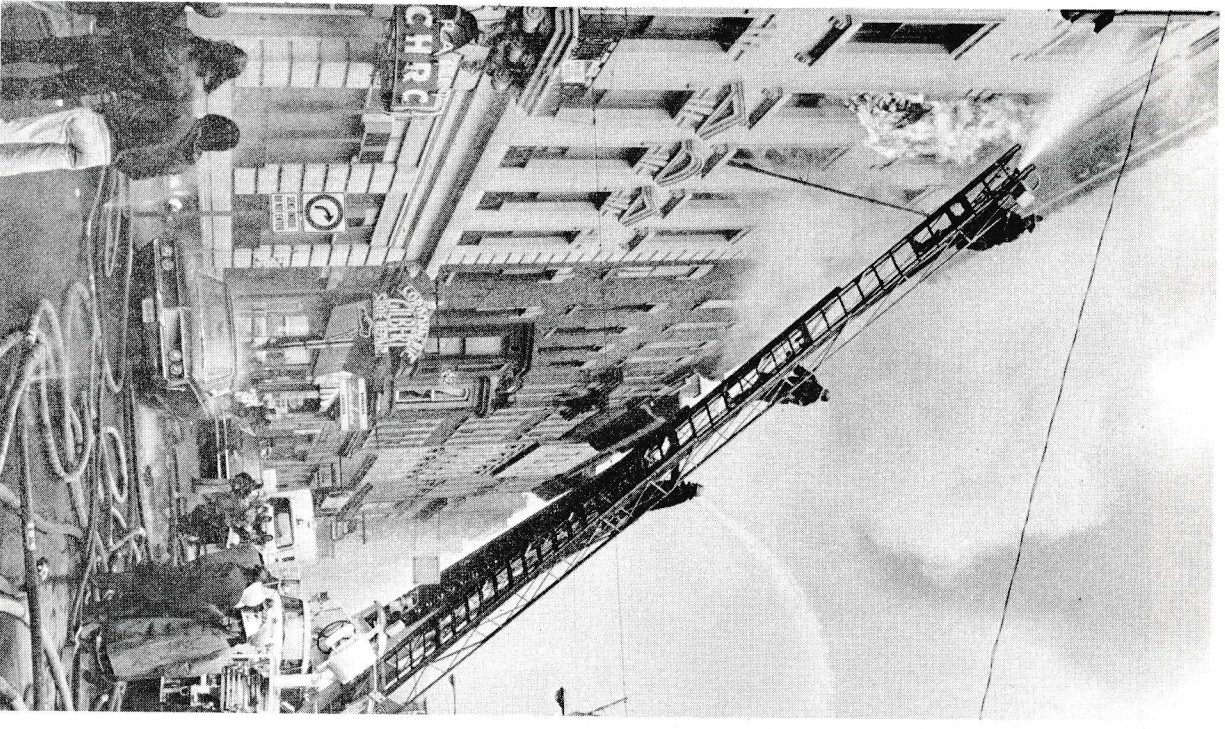

à gauche : incendie survenu le 28 avril
1974 au 1143, rue St-Jean
ci-dessous : incendie survenu le 11 août
1974 au 1014, rue St-Jean

INCENDIE SURVENU LE 17 AVRIL 1974 AU 238, RUE ST-VALLIER EST

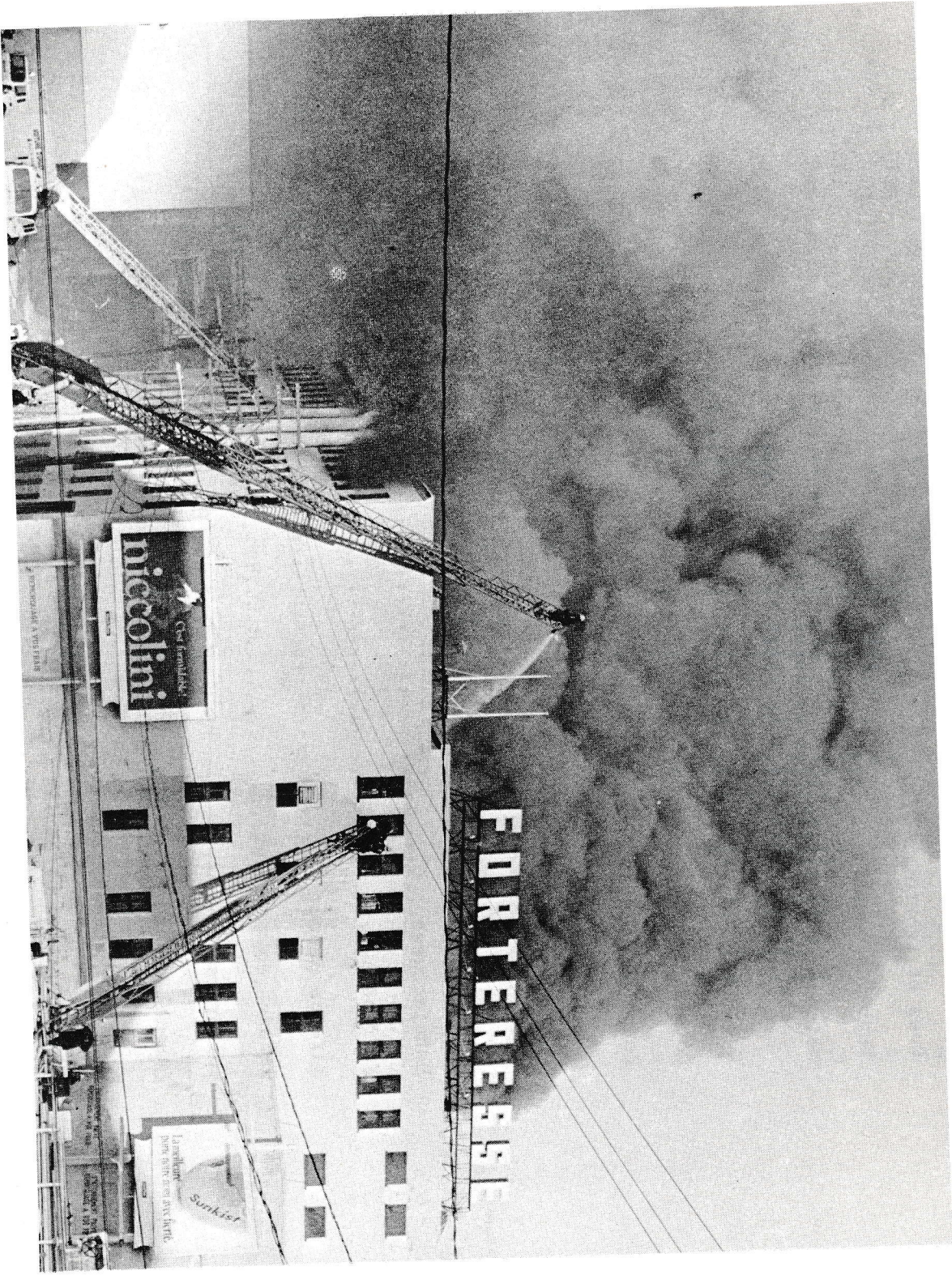

ORIGINE DES DIVERS INCENDIES OU DEBUTS D'INCENDIES

Immeubles d'habitation, logements	486
Rues et trottoirs	217
Terrains vacants, champs	133
Maisons en démolition, en construction, cabanes, maisons déjà incendiées	58
Cours et ruelles	58
Hôtels, motels, pensions de famille	33
Terrains de stationnement, parcs-autos	27
Magasins divers	21
Restaurants	19
Hangars et remises	19
Manufactures	19
Entrepôts	16
Garages privés	15
Garages commerciaux	13
Epiceries, boucheries, magasins d'alimentation	12
Immeubles à bureaux, bureaux d'affaires	11
Ecoles, couvents	9
Laveries, blanchisseries	7

Dépotoirs	7
Parcs, terrains de jeux	7
Stations-service, postes d'essence	6
Quais, port, Bassin Louise	6
Brasseries, tavernes	5
Mail, centres commerciaux	5
Falaises, caps, plaines	4
Théâtres	3
Tabagies	3
Banques et caisses	2
Funérariums	2
Chalets	2
Eglises	2
Prison, maisons de correction	2
Cimetières	2
Granges, écuries	2
Teintureries	2
Foyers pour vieillards, communautés	2
Divers	20
TOTAL	<u>1,257</u>

Avertisseurs décrochés	465
Appels annulés, appels inutiles, odeurs de feu, fumée suspecte, senteurs d'huile, vapeur, vérification, craintes, senteurs de gaz, etc.	342
Fausses alertes	323
Véhicules	200
- Automobiles	145
- Camions	17
- Camions à ordures ménagères	6
- Motocyclettes	5
- Roulettes	5
- Chariots fondoirs	3
- Balais mécaniques	3
- Autobus	3
- Camions-remorques	3
- Motoneiges	2
- Bateaux	2
- Camions à incendie	2
- Grupe mobile	1
- Bulldozer	1
- ELEVATEUR à fourche	1
- Tracteur	1

- Rebuts 184
 - Feux de rebuts, poubelles, débris, etc. 167
 - Automobiles abandonnées (scrap) 11
 - Dépotoirs 4
 - Feux de planches, cordes de bois, madriers 2
- Surplus d'huile, fournaises défectueuses 168
- Feux d'herbes, broussailles, feuilles mortes 100
- Feux de matelas, divans, couvertures, coussins, etc. 86
- Aliments, graisse, etc. laissés sans surveillance sur un appareil de chauffage 66
- Dilution d'hydrocarbures répandus sur la chaussée 64
- Appareils électroménagers, industriels 63
 - Séchoirs 14
 - Cuisinières 12
 - Réservoirs à eau chaude 10
 - Ventilateurs électriques, expulseurs de fumée, systèmes de climatisation, soupiraux 6
 - Téléviseurs 4
 - Réfrigérateurs, congélateurs 3
 - Machines à laver 2
 - Réchauds à fondue 2
 - Braseros 2

- Radios, appareils stéréophoniques	2
- Four à pizzas	1
- Grils à steaks	1
- Gaufrier	1
- Enregistreuse	1
- Chauffeferette	1
- Stérilisateur	1
Fuites d'eau, inondations, infiltrations	52
Electricité (panneaux électriques, fils électriques, prises murales, rallonges électriques)	37
Systèmes d'alarme défectueux	37
Feu de maisons inhabitées, en construction, en démolition, cabanes, reprises de feu	35
Gicleurs défectueux, surplus de pression	27
Fils électriques sur la voie publique, feux de poteaux, courts-circuits dans les lampadaires, branches sur les fils de l'Hydro, etc.	26
Feux de tuyaux, feux de cheminées	23
Fluorescents défectueux, courts-circuits de néons, enseignes lumineuses	23
Sauvetages et dégagements	23
- Ouverture d'une porte (locataire ayant égaré sa clef)	6

- Collisions de voitures automobiles
ou autres sur la voie publique 5
- Gargons en difficulté sur un toit 3
- Présomption de noyades 2
- Personnes tombées dans la falaise 2
- Personne asphyxiée dans une auto 1
- Personne bloquée sur une galerie 1
- Personne bloquée dans une cabine
d'ascenseur 1
- Personne en difficulté dans une
excavation 1
- Divers 1

- Feux de portiques, porches, portes d'entrée,
cadres de porte, escaliers, descentes
de cave, passages 20
- Feux de murs 19
- Feux de chambres à coucher 14
- Feux de locaux à rebuts, chutes à rebuts, chariots à rebuts ... 14
- Enseignes décrochées, toitures arrachées, corniches
dangereuses, couvertures défoncées, remplacement de tôles ... 14
- Feux hangars, remises 13
- Feux armoires, étagères 9
- Feux toitures, corniches 9
- Feux planchers 9

Feux cuisines	9
Feux châssis	6
Feux salons	6
Feux plafonds	6
Gaz ammoniac	6
Feux salles de toilette	6
Feux tapis, linoléums	6
Feux poutres	4
Salamandres défectueuses	4
Feux caves, sous-sols	4
Feux entrepôts	4
Feux rideaux	4
Feux essence, barils d'huile, goudron	4
Feux granges, écuries, foin	3
Huile répandue dans logements	3
Bornes d'incendie ouvertes	3
Foyers défectueux	3
Feux garde-robes	3
Feux garages commerciaux	3

Feux vieux fils	3
Feux boîtes à lettres	3
Feux locaux pour pièces d'autos	3
Divers	86
TOTAL	<u>2,647</u>

TRAVAIL DES AUTOPOMPES

	<u>Autopompes mises en action</u>	<u>Travail/heure</u>
1968	639	688 h 33 mn
1969	656	578 h 30 mn
1970	704	534 h 6 mn
1971	837	842 h 12 mn
1972	920	760 h 10 mn
1973	782	709 h 23 mn
1974	836	857 h 15 mn
Moyenne	767	710 h

TRAVAIL DES PRINCIPAUX VEHICULES

(alertes seulement)

	1 9 7 1	1 9 7 2	1 9 7 3	1 9 7 4
Voiture chef de district	- -	- -	756 h 59 mn	803 h 47 mn
Autopompe	1,898 h 9 mn	1,898 h 56 mn	2,083 h 53 mn	2,402 h 22 mn
Echelle aérienne	799 h 43 mn	717 h 52 mn	824 h 49 mn	1,072 h 8 mn
Voiture à boyaux	396 h 43 mn	469 h 41 mn	511 h 39 mn	575 h 18 mn
Voiture d'urgence	159 h 7 mn	196 h 12 mn	199 h 25 mn	281 h 39 mn
Voiture de secours	127 h 21 mn	138 h 17 mn	127 h 52 mn	200 h 47 mn
Girafe d'incendie	108 h 44 mn	111 h 54 mn	105 h 58 mn	136 h 15 mn
V-14 (génératrice)	80 h 21 mn	72 h 33 mn	63 h 8 mn	131 h 50 mn
Camion-citerne	- -	98 h 11 mn	97 h 41 mn	125 h 6 mn

Aucune donnée statistique pour les autres véhicules

	St-Roch	St-Sauveur	Limoilou	Montcalm	Champlain	St-Jean-Baptiste	Les Saules	Dubergier	Neufchâtel	Charlesb.-Ouest	Extérieur	Totaux
Extincteurs au CO ₂	-	1	-	-	2	-	-	-	-	-	-	3
Robineets armés	-	1	-	2	1	-	-	-	-	-	-	4
Bornes d'incendie	-	3	-	-	3	-	-	-	1	-	-	7
Boyaux de jardinage	3	-	1	-	1	-	2	2	1	-	-	10
Eau du réservoir autopompe	-	1	-	-	-	-	-	-	-	-	-	1
Gicleurs mis en action	3	-	1	-	1	-	-	-	-	-	-	5
Têtes de gicleurs en action	3	2	1	-	1	1	-	-	-	-	-	8
Dévidoirs	43	47	88	23	37	20	18	23	28	5	1	333
Une lance (excluant dévidoir)	20	8	34	13	23	6	5	8	2	3	-	122
Deux lances	3	6	9	4	4	3	2	1	2	1	1	36
Trois lances	3	2	5	1	1	-	1	-	2	-	-	15
Quatre lances	2	1	9	-	2	1	-	-	1	1	-	17
Cinq à neuf lances	2	4	6	4	4	3	-	-	-	1	-	24
Dix à quatorze lances	2	3	3	-	4	1	-	-	-	-	-	13

	St-Roch	St-Sauveur	Limoilou	Montcalm	Champlain	St-Jean-Baptiste	Les Saules	Duberger	Neufchâtel	Charlesb.-Ouest	Extérieur	Totaux
Quinze à dix-neuf lances	2	2	-	-	1	2	-	-	-	-	-	7
Vingt à vingt-quatre lances	2	-	1	-	-	-	-	-	-	-	-	3
Vingt-cinq lances et plus	-	-	-	-	1	-	-	-	-	-	-	1
Lances à grande puissance	12	4	5	-	4	1	-	-	-	-	-	26
Applicateurs-perforateurs	-	-	-	-	1	1	-	-	-	-	-	2
Totaux	143	146	265	91	128	66	40	56	63	15	2	1015

MATERIEL UTILISE POUR LA DILUTION D'HYDROCARBURES
ET DENOMBREMENT PAR QUARTIER

Dévidoirs	4	10	16	3	6	2	-	3	3	1	-	48
1 lance de 1½"	1	-	5	1	1	1	-	-	-	-	-	9
1 lance sur borne d'incendie	-	-	-	-	1	-	-	-	1	-	-	2
Pompe dorsale	-	-	1	1	-	-	-	-	-	-	-	2
Totaux	5	10	22	5	8	3	-	3	4	1	-	61

MODES D'EXTINCTION CONNUS MIS EN ACTION ET DENOMBREMENT

(civils)

Extincteur à eau, bicarbonate de soude, extincteur à poudre	65
Seaux d'eau	50
Coupure du courant	31
Boyaux de jardinage	22
Fermeture de la clef du combustible	20
Couverture de laine, linge, tapis, éponge	9
Robinet armé	8
De la neige	6
Du sable	3
Sel, farine	2
Avec les pieds	1
Avec un verre d'eau	1
Avec des balais	1
Chargeuse à neige	1

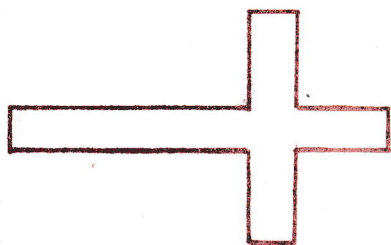

Monsieur l'abbé Louis Paré, aumônier du Service de protection contre l'incendie, ne se limite pas à son rôle de prêtre, mais il lui arrive souvent de prêter main-forte aux pompiers lors des incendies.

De plus, il assure tous les services religieux aux membres du service.

En outre, l'aumônier répond aux diverses alertes au moyen d'une voiture spécialement équipée d'une sirène et demeure disponible à toute heure grâce à son radiochasseur. Lorsque les besoins l'exigent, il s'occupe d'administrer les derniers sacrements à toute personne qui peut être blessée grièvement sur les lieux d'un incendie.

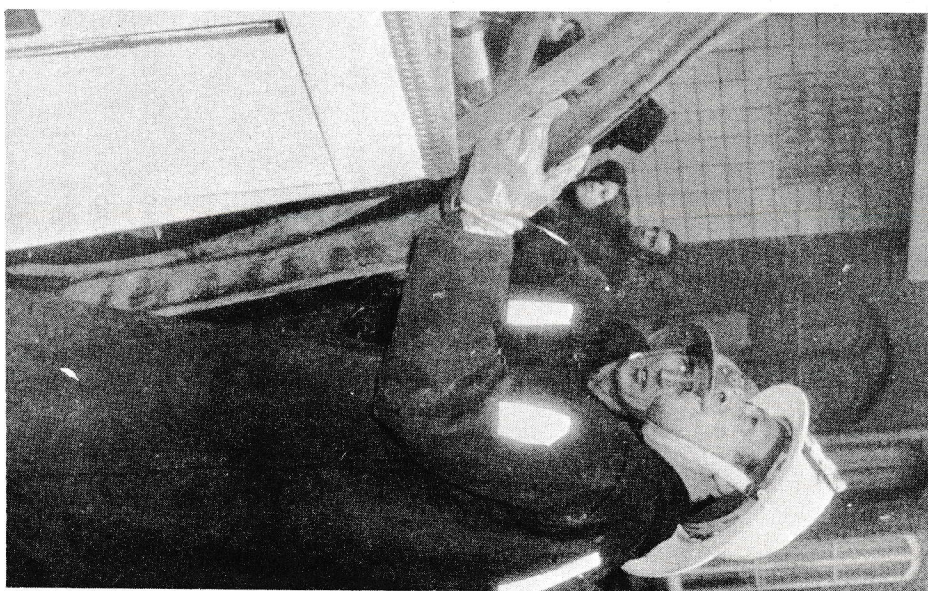

 SUR LES LIEUX DES INCENDIES

Blessures majeures et mineures subies par des pompiers	101
Blessures subies par des civils	29
Transports à l'hôpital par la voiture de secours	12
Transports à la caserne ou au domicile	5
Transports à l'hôpital par une voiture de l'état-major	12
Transports à l'hôpital par l'aumônier	4

 PREMIERS SOINS DONNES A DES CIVILS

A l'Exposition Provinciale	1
Lors d'un début d'incendie ou un incendie majeur	5
Pour malaises attribuables au chlore, corps étrangers dans les yeux	4

 A LA CASERNE ET A L'ENTRAINEMENT

Pompier blessé	1
Pompiers transportés à l'hôpital ou à leur domicile par la voiture de secours ou un membre de l'état-major	4

 PREMIERS SOINS DONNES A NOS POMPIERS SUR LES
 LIEUX DES INCENDIES PAR LA VOITURE DE SECOURS

Nombre de cas

85

LISTE DES POMPIERS MORTS EN SERVICE COMMANDE

<u>Nom</u>	<u>Titre</u>	<u>Date</u>	<u>Endroit</u>
Pierre Duval	Capitaine	24 décembre 1883	Rue Saint-Paul
Jérémie Fortin	Pompier	16 octobre 1909	Élévateurs à grains
Joseph Lamarre	Pompier	3 octobre 1911	Caserne no 5
Edmond Lamontagne	Capitaine	19 février 1917	Simard & Carmichael
Charles L'Heureux	Pompier	19 février 1917	Simard & Carmichael
J.-B. St-Hilaire	Pompier	19 février 1917	Simard & Carmichael
Joseph Careau	Pompier	16 mai 1920	Retour d'un appel
Omer Renaud	Pompier	4 janvier 1924	English-Scotch Woollen
Emile Lelievre	Pompier	6 décembre 1924	Répondant à une fausse alerte
Gérard McCallum	Pompier	24 janvier 1930	Téléphore Simard
Alphonse Bertrand	Pompier	2 mai 1930	Chute d'une voiture
Jérémie Fortin	Lieutenant	22 septembre 1930	Répondant à une fausse alerte
E. McAllister	Capitaine	10 septembre 1940	Appel 345
Edmour Tremblay	Pompier	4 juin 1941	Alliance Nationale
Richard O'Brien	Lieutenant	30 juillet 1943	Baller & Sons
Paul Alain	Pompier	24 octobre 1945	Dans l'exercice de ses fonctions
Samuel Tardif	Pompier	26 janvier 1949	Saint-Jean-Bosco
Roger Thivierge	Pompier	14 novembre 1952	Séminaire de Québec
Claude Thivierge	Pompier	22 juin 1955	Caserne no 5
Gaston Dorval	Pompier	12 mars 1961	Modern Fruit
Roland Drolet	Pompier	12 mars 1961	Modern Fruit
Jacques Joncas	Pompier	12 mars 1961	Modern Fruit
Wilfrid Magnan	Pompier	8 juin 1966	Maison Pierre, 738, rue Saint-Jean
Arthur Bisson	Lieutenant	27 novembre 1967	Wong & Wong, 594 est, rue Saint-Vallier
Roger Rochon	Pompier	3 janvier 1968	Café Pierrot, rue Saint-Pierre

MATERIEL UTILISE AU COURS DES INCENDIES

Matériel	1970	1971	1972	1973	1974
Boyaux (pieds)					
1½ pouce	92,785	119,780	131,333	131,220	132,005
2 pouces	-	-	-	-	1,050
2½ pouces	142,365	247,525	288,305	305,780	270,205
3 pouces	2,575	5,205	14,238	15,621	11,362
Echelles manuelles aériennes (pieds)	13,172	12,813	14,800	16,724	17,927
Rallonges électriques (pieds)	15,791	24,312	23,882	28,880	37,179
Bâches	377	450	486	406	691
Appareils respiratoires	155	185	197	262	337
Scies électriques, à chaînes découpeuses à disques	75	101	145	174	210
Expulseurs de fumée	59	68	97	132	148
Ampoules					
100 watts	-	-	2	-	-
150 watts	2	-	-	-	-
200 watts	-	-	-	3	-
250 watts	-	-	-	2	3
300 watts	99	126	101	100	92
300 H.L.	-	-	-	14	3
400 watts	39	58	40	50	41

Matériel	1970	1971	1972	1973	1974
Ampoules					
500 watts	15	55	40	31	37
1000 watts	12	21	66	60	103
1500 watts	10	8	8	8	15
Génératrices					
250 watts	-	-	-	-	3
1500 watts	1	-	5	17	10
2000 watts	-	-	-	-	1
2500 watts	2	20	26	33	53
3000 watts	32	31	76	58	49
4000 watts	-	5	5	-	1
5000 watts	26	25	12	26	68
12000 watts	*	*	*	*	10
Voileurs d'eau					
	38	50	59	90	120
Voileurs d'eau géants					
	32	70	114	128	63
Pompes submersibles, électriques, portatives					
	24	21	34	56	55
Boîtes à relais					
	14	11	12	7	12
Sacs de sable					
	6	86	53	32	163
Tarières mécaniques, électriques					
	4	1	10	1	1

Matériel	1970	1971	1972	1973	1974
Perceuses, foreuses	1	5	4	1	1
Gazomètres	*	*	7	3	6
Aspirateurs d'eau	*	*	*	7	8
Cylindres	*	*	*	*	63
Gallons de mousse	20	10	8	32	15
* Aucune statistique					

SAUVETAGES ACCOMPLIS

- 10 sauvetages par les échelles aériennes - 15 sauvetages par les échelles manuelles - descente d'un infirme dans une échelle aérienne avec une civière lors de l'incendie survenu le 15 mars 1974 au 175, Grande-Allée ouest.
- 8 sauvetages par l'échelle aérienne - évacuation d'une dizaine de personnes par les escaliers de sauvetage lors de l'incendie survenu le 15 février 1974 au 2265, chemin Ste-Foy.
- 1 sauvetage par l'échelle aérienne - 4 sauvetages par l'intérieur et emploi d'un appareil de réanimation pour un civil lors de l'incendie survenu le 6 février 1974 au 525-527-529, rue d'Aiguillon.
- 2 sauvetages lors de l'incendie survenu le 28 septembre 1974 au 861, av. Bougainville.
- Sauvetage d'un handicapé lors de l'incendie survenu le 11 juin 1974 au 329, rue St-Ambroise.
- Sauvetage d'une personne par l'échelle aérienne lors de l'incendie survenu le 1er avril 1974 au 136, rue Saunders.
- 3 autres personnes dans divers autres incendies.

E V A C U A T I O N S

- Evacuation d'environ 40 personnes lors de l'incendie survenu le 2 janvier 1974 au 125, boulevard Benoit XV.
- Evacuation de vieillards lors de l'incendie survenu le 17 février 1974 à l'Hôtel Saint-Roch.

SAUVETAGES SANS INCENDIE

- Sauvetage d'une personne tombée dans le fleuve le 3 février 1974.
- Aide à huit personnes pour sortir des décombres d'une toiture effondrée au 290, rue Joly.
- Aide à deux personnes prises dans un ascenseur bloqué le 6 février 1974 au 800, place d'Youville.

P R E V E N T I O N

PREVENTION

La division de la prévention est sous l'autorité d'un chef qui est responsable de toutes les activités de la division, assisté d'un premier inspecteur, et pour ce faire, il doit prévenir, éliminer les causes possibles de feu et faire appliquer les normes établies. De plus, avec l'aide de son personnel et la collaboration des autres divisions, il organise des démonstrations, des campagnes d'éducation du public. Avec le concours de six inspecteurs en prévention, il maintient un programme d'inspections des édifices publics et des maisons privées afin d'inculquer aux citoyens le souci de la prévention. De plus, un capitaine de la promotion planifie, organise et coordonne un programme annuel pour promouvoir dans le public en général les idées de base de la prévention des incendies.

INSPECTIONS ET PROPRIETES INSPECTEES

Propriétés conformes	2,417	Nos inspecteurs de la prévention
Propriétés non conformes	544	ont inspecté 2,961 propriétés et
Total des propriétés	<u>2,961</u>	fait 3,730 inspections.

 PROPRIETES INSPECTEES

Inspections régulières	1,534
Visites après un début d'incendie	505
Visites subséquentes après une première inspection	336
Visites après une inspection domiciliaire faite par nos pompiers	228
Plaintes reçues des contribuables	222
Plaintes des pompiers, des membres de l'état-major, du Commissariat des incendies	63
Inspections en collaboration avec divers services	49
Inspections pour l'obtention de permis de danse, boisson, bingo, etc.	23
Examen des permis pour des réservoirs à essence	1
TOTAL	<u>2,961</u>

GENRES DE PROPRIETES PAR QUARTIER NON CONFORMES A NOS REGLEMENTS

NATURES DES INSPECTIONS	QUARTIERS										Total
	Limoilou	St-Roch	St-Sauveur	St-Jean Baptiste	Champlain	Montcalm	Duberger	Neufchâtel	Les Saules	Charlesb.-Ouest	
Visites régulières	87	62	39	31	25	6	3	1	1	1	256
Plaintes des contribuables	27	20	17	16	13	8	2	3	2	-	108
Visites après une inspection domiciliaire	11	36	2	10	11	-	2	1	-	-	73
Visites après un début d'incendie	6	11	12	8	7	4	1	-	-	-	49
Plaintes des pompiers, membres de l'état-major, Commissariat des Incendies	7	5	4	4	4	1	1	1	1	-	28
Visites en collaboration avec divers services: Police, Bâtisses, etc.	6	3	3	2	8	4	-	-	1	-	27
Visites pour divers permis	2	1	-	-	-	-	-	-	-	-	3
TOTAUX	146	138	77	71	68	23	9	6	5	1	544

LOCAUX D'HABITATION

Logements	1,711
Hôtels, motels, hôtels sans pension, pensions de famille	117
Immeubles d'habitation	111
Maisons en démolition, en construction, inhabitées	23
Divers	4

ETABLISSEMENTS COMMERCIAUX

Grands magasins	381
Edifices à bureaux	168
Stations-service, postes d'essence, garages publics	109
Epiceries, boucheries, etc.	102
Salons de coiffure	42
Banques, caisses	42
Médicaments, livres, journaux	28
Jeux, sports, photos, bricolage	25
Blanchisseries, teintureries	20
Meubles, appareils, quincailleries	11

ETABLISSEMENTS RECEVANT DU PUBLIC

Couvents, écoles 176

Restaurants, débits de boisson 175

Eglises, presbytères 91

Stands, expositions 68

Discothèques, salles de danse 32

Théâtres, cinémas 19

Clubs sociaux, clubs sportifs 19

Centres de loisirs, salles paroissiales 7

Gare 1

Divers 1

INDUSTRIES

Entrepôts 61

Manufactures 11

Papier, imprimeries 7

Bois, meubles 7

Chaussure, vêtement 2

Alimentation 1

ETABLISSEMENTS HOSPITALIERS

Hopitaux, laboratoires 88

Institutions, hospices 13

Cliniques, foyers d'accueil 10

Orphelinats 2

DIVERS

Cours, terrains vacants 45

CONTRAVENTIONS AUX DIVERS REGLEMENTS

	<u>Non conformes</u>	<u>Redevenues conformes</u>	<u>S o l d e non conformes</u>
Division de la prévention des incendies	318	184	134
Division des bâtisses	267	11	256
Demandes d'inspections faites au bureau des examinateurs électriciens	57	57	-
Service de santé	9	9	-

Note - Une propriété peut être signalée à plusieurs services à la fois.

RECOMMANDATIONS POUR DIVERSES INSTALLATIONS A LA SUITE D'INSPECTIONS

Escaliers de secours, issues	198
Extincteurs portatifs	77
Eclairage d'urgence	72
Murs et cloisons de protection	62
Indications lumineuses SORTIE	61
Cheminiées, portes à ramoner	58
Extincteurs automatiques	18
Protection au plafond de la chaufferie	3
Collecteurs d'alimentation	2
Incinérateur	1
Hotte de cuisine	1
Entrepôt pour les liquides inflammables	1
TOTAL	<u>554</u>

RECOMMANDATIONS POUR LA REPARATION OU POUR LA
REMISE EN ETAT A LA SUITE D'INSPECTIONS

Systemes électriques	50
Systemes d'alarmes	19

Appareils de chauffage	16
Fermetures antipaniques	5
Escaliers de secours, issues	3
Conduits de fumée	2
Fils défectueux, collecteurs d'alimentation, bouchons	2
Cheminée	1
Extincteur portatif	1
Indication lumineuse SORTIE	1
Robinet armé	1
Raccord d'alimentation	1
TOTAL	102

RECOMMANDATIONS POUR NETTOYAGE

Rebuts	70
Escaliers de secours, issues	61
Chaufferies	12
Appareils de chauffage	3
TOTAL	146

Durant la saison estivale, les pompiers de nos onze casernes ont accompli 459 sorties afin de mettre les citoyens au courant des dangers qui pourraient exister dans leur domicile. Sur les 7,765 inspections domiciliaires, nous avons décelé 257 propriétés qui n'étaient pas en conformité avec les règlements de la Ville ou du Gouvernement provincial, ce qui représente cinq pour cent des visites présentes au moment de l'inspection. Cependant, on pourrait noter que le territoire de la caserne no 3 représente à lui seul 75 propriétés qui ne sont pas en conformité avec nos règlements sur un total de 463 visites présentes. Les principales lacunes proviennent:

- 80 pour des rebuts
- 43 pour des fusibles surchargés
- 29 pour des rallonges électriques
- 19 pour des tuyaux de poêle
- 9 pour des panneaux électriques
- 3 pour des cheminées défectueuses
- 74 pour diverses autres raisons

PREVENTION DOMICILIAIRE

Casernes	Inspections totales	Entrées refusées	Absents	Présents	Conformes	Non conformes	Pourcentage de non conformes sur les "présents"	Propriétés inspectées
1	561	-	173	388	377	11	2.8%	192
2	716	-	132	584	557	27	4.6%	702
3	728	3	262	463	388	75	16.2%	538
4	634	2	97	535	498	37	6.9%	634
5	501	-	85	416	386	30	7.2%	458
8	361	-	71	290	286	4	1.3%	294
10	689	1	185	503	482	21	4.1%	604
11	748	-	293	455	443	12	2.6%	260
12	1,204	-	542	662	633	29	4.3%	634
13	734	-	364	370	362	8	2.2%	281
14	889	2	375	512	509	3	0.5%	267
TOTAUX	7,765	8	2,579	5,178	4,921	257		4,864

ENTRAINEMENT

Un personnel compétent composé de un chef instructeur, un capitaine instructeur et un lieutenant instructeur, voit à ce que l'entraînement se poursuive à longueur d'année. Durant la saison estivale, l'accent est plutôt mis sur le manement des autopompes, des échelles aériennes, grâce à la température clémente. Tandis que durant la saison hivernale, le personnel est obligé de suivre des cours théoriques pour apprendre les nouvelles techniques lui permettant de combattre avec efficacité tout genre de feu.

ENTRAÎNEMENT HOMMES/HEURES

Durant le cours de l'année 1974, nos pompiers ont effectué 46,816 hommes/heures d'entraînement intérieur et 13,750 hommes/heures d'entraînement extérieur pour un total de 60,566 hommes/heures, ce qui constitue une augmentation de 32.87% par rapport à l'année 1973 et de 117.52% par rapport à l'année 1972.

TABLEAU COMPARATIF

	Intérieur (heures)	Extérieur (heures)	Total
1971	17,939	10,233	28,172
1972	15,628	12,216	27,844
1973	29,161	16,319	45,580
1974	46,816	13,750	60,566

COURS RECUS PAR NOS INSTRUCTEURS

Un de nos instructeurs a terminé cette année un cours de technicien en prévention-incendie donné par l'entremise du Gouvernement provincial.

COURS DONNES A DES CIVILS

Notre section a donné des cours aux employés de l'Edifice 200 sur le chemin Ste-Foy, aux employés de l'Hôtel Hilton, aux employés de l'hôtel Le Concorde. De plus, les agents de sécurité de la gare maritime et les gardiens du Centre de Détention de la Ville de Québec, district Charlesbourg-Ouest, ont suivi un cours sur le maniement des appareils respiratoires.

COURS DONNES A NOS POMPIERS

Nos pompiers ont assisté à la projection d'un film sur la façon de faire un exercice d'attaque initiale et de maniement des échelles aériennes avec une grande précision. En outre, un cours a été donné à l'école pour maîtriser les feux de gaz propane et pour manier avec dextérité notre nouveau voleur d'eau géant, le Maverick de 4 pouces, afin de faciliter le travail d'attaque et d'extinction.

NOUVELLES ACQUISITIONS

99

- Mousse extinctrice "type allégée" d'une grande efficacité qui sera utilisée au cours de l'année 1975.
- Un aspirateur de fumée géant.
- Un brise-béton.

CONCLUSIONS D'UN ESSAI

Les expériences sur les boyaux de 2 pouces n'ont pas donné les résultats escomptés à cause d'une certaine déficience dans la construction de ce boyau. Les expériences vont se continuer jusqu'au moment où on aura surmonté les difficultés techniques.

**COMMISSARIAT
DES
INCENDIES**

- Présence à 425 appels aux pompiers.
- Approximativement 1,250 personnes ont été interrogées pour divers incendies.
- 1,800 photographies prises sur les lieux des incendies.
- 266 enquêtes ouvertes pour des incendies mineurs.
- 94 enquêtes ouvertes pour des incendies majeurs.
- 25 enquêtes publiques du Commissaire.
- 127 personnes ont été appelées à comparattre devant le Commissaire des incendies comme témoins.
- 323 causes classées.
- 27 causes non classées (indéterminées).
- 14 adultes furent mis en accusation en cour des Sessions de la Paix et 6 mineurs à la cour du Bien-Etre Social.
- 8 suspects furent relâchés faute de preuve.
- Un individu de quarante-six ans avoue devant le commissaire Cyrille Delage tre à l'origine de trois incendies majeurs survenus à Québec. Ce sont l'incendie de la Centrale des Taxis Co-Op, située au 302, 3e avenue - René Talbot, 815, 1re avenue - et un édifice désaffecté au 101-107, rue St-Vallier ouest.
- Le coût de fonctionnement du Commissariat est de \$65,442.



MAITRE CYRILLE DELAGE
Commissaire des Incendies

MESSAGE DU COMMISSAIRE

Monsieur le Maire,

L'année 1974 s'est avérée extrêmement fructueuse sur le plan des activités du Commissariat des incendies de la Ville de Québec.

En plus de procéder à un plus grand nombre d'enquêtes qui se sont soldées par la condamnation d'une vingtaine d'individus, notre organisme s'est doté d'une unité mobile dont le projet avait été approuvé par les autorités de la Ville, au tout début de l'année.

Ce véhicule, le premier au Canada à comporter une salle d'interrogatoire, facilite énormément le travail des enquêteurs sur les lieux mêmes de l'incendie, travail qui s'avérait souvent impossible à exécuter dans certaines circonstances.

Je m'en voudrais de ne pas profiter de l'occasion pour remercier le corps de police municipal, la Sûreté du Québec et le laboratoire de Police Scientifique et de Médecine Légale, sans la collaboration desquels une grande partie de notre travail serait totalement inefficace.

Si le Commissariat des incendies de la Ville de Québec est à l'avant-garde dans le domaine des enquêtes, il le doit aussi au support le plus entier qu'il a reçu du Conseil de la Ville de Québec et du ministère de la Justice du Québec.

En présentant ce rapport annuel, nous espérons que tous pourront constater les résultats obtenus qui sont un gage de succès pour l'avenir.

Le Commissaire aux Incendies

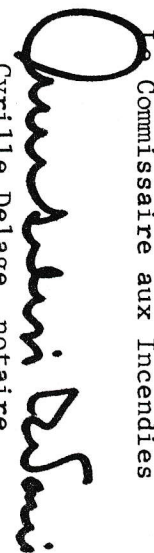
Cyrille Delage, notaire

COMMISSARIAT DES INCENDIES

Le Commissariat des incendies de la Ville de Québec est un organisme à caractère semi-municipal et semi-provincial. Selon la loi 79, le commissaire est nommé par le Conseil des ministres, sur recommandation du ministre de la Justice, de qui il relève directement. Il est assisté dans son travail par un chef investigateur, un investigateur et un commis.

ROLE DU COMMISSAIRE DES INCENDIES

Le rôle primordial du commissaire est d'enquêter sur tous les incendies et sur toutes les explosions qui ont lieu, principalement dans le territoire situé dans les limites de la ville de Québec et également dans les autres districts judiciaires où il a juridiction. A la suite d'enquêtes, le commissaire rend son verdict quant à la cause d'un incendie. C'est également lui qui décide si des accusations doivent être portées contre des individus qu'il croit coupables de crime d'incendie.

Pour fins d'enquête, il peut faire comparaître devant lui toute personne dont le témoignage lui semble utile pour clarifier les circonstances entourant une explosion ou un incendie. Il possède à ces fins le pouvoir d'amener, d'arrêter et de faire déténir tout individu qu'il juge suspect d'un crime quelconque.

PERTES MATERIELLES

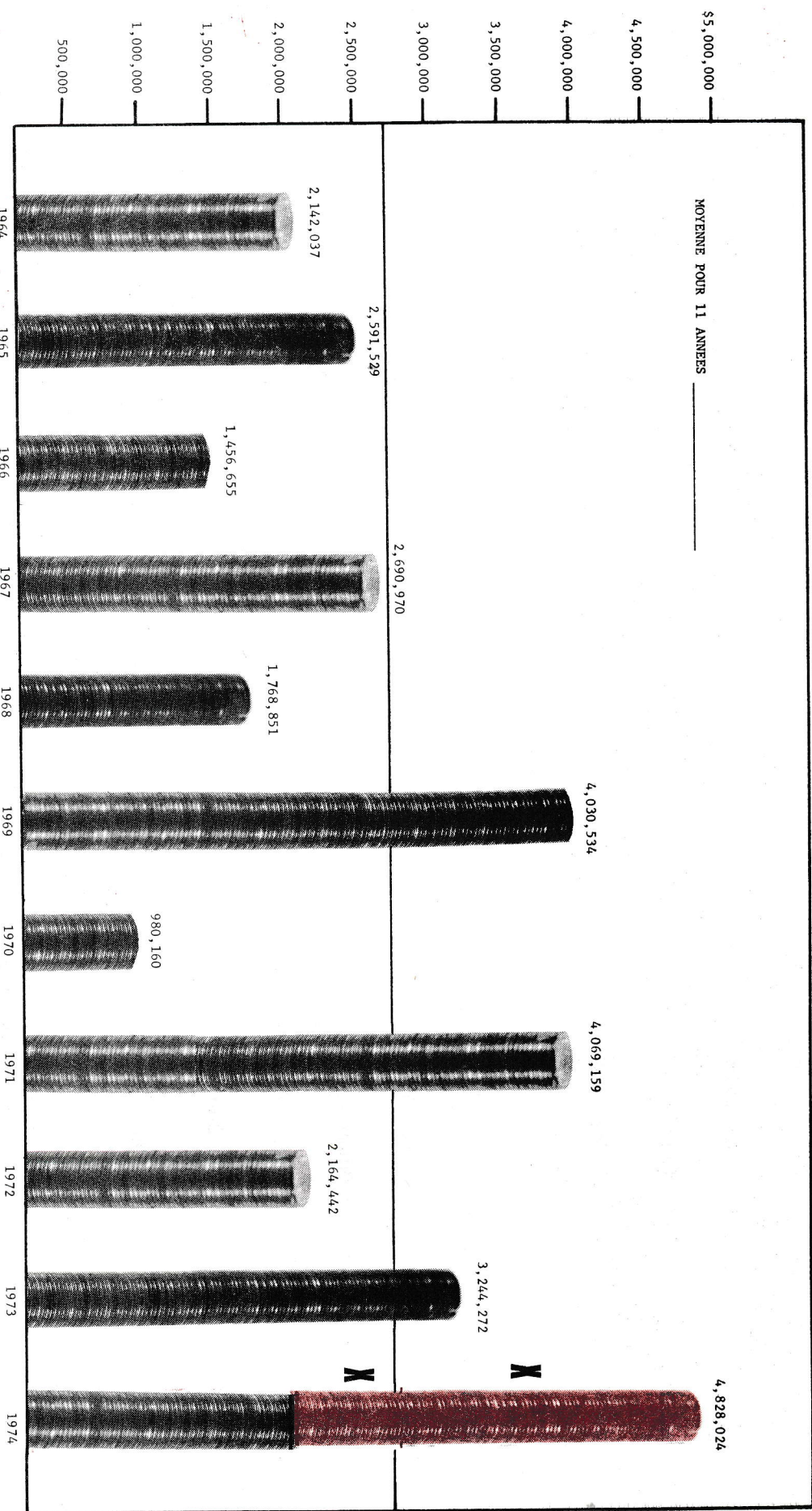

X Incendies de nature criminelle et indéterminée: \$2,693,381

RECAPITULATION DES PERTES ASSUREES ET NON ASSUREES CONNUES

<u>Quartier</u>	<u>Montant de perte</u>
Saint-Roch	\$1,794,173.68
ChAMPLAIN	940,901.32
LimouLou	629,380.80
Saint-Sauveur	549,429.06
Montcalm	454,470.90
Saint-Jean-Baptiste	327,462.02
Neufchâtel	113,880.36
Dubergier	7,381.89
Charlesbourg-Ouest	6,500.00
Les Saules	4,444.74
TOTAL	<u><u>\$4,828,024.77</u></u>

Les propriétaires des biens touchés par les pertes ci-haut mentionnées étaient assurés pour une somme totale de \$163,270,880.

LISTE DES SINISTRES QUI ONT OCCASIONNE \$15,000 OU PLUS DE PERTES

109

Date	Heure	Pelo-ton	Genre d'établissement	Adresse de l'incendie	Temps	Montant app. de pertes	Cause
Mercredi 17 avril	16.35	2-3	Les Industries Forteresse	234-238, rue St-Vallier est	22 h 58 mn	\$864,483	Indéterminée
Lundi 6 mai	16.57	4-2	Hôtel Le Concorde Loews	1225, place Montcalm	2 h 56 mn	300,000	Indéterminée
Dimanche 11 août	11.58	3	R. Farmer Ltée	1014, rue St-Jean	2 h 26 mn	236,495	Défectuosité inst. élect.
Samedi 5 oct.	00.43	4-1	Carrier & Goulet Inc.	345, rue du Pont	9 h 47 mn	291,651	Indéterminée
Dimanche 28 avril	15.24	4	Poste C H R C	1143, rue St-Jean	9 h 51 mn	203,767	Criminelle
Mardi 16 avril	15.11	2-3	Les Entreprises Marquette Ltée	25, rue Courcellette	11 h 3 mn	190,000	Fumeur négligent
Mercredi 25 déc.	05.29	3-2	Club Social des Mooses Inc.	293-297, rue de la Couronne	10 h 13 mn	174,278	Indéterminée
Lundi 4 mars	03.34	2	Logements	370, rue St-Anselme	8 h 19 mn	164,652	Criminelle
Vendredi 5 juil.	15.22	3-1	Maison de chambres	1123-1125, rue St-Jean	3 h 56 mn	137,751	Criminelle
Vendredi 1 nov.	14.37	1-4	Entrepôt	65, rue Henderson	5 h 29 mn	127,524	Combustion spontanée
Jeudi 28 mars	10.35	3	Gare Centrale d'Autobus	215-225, boul. Charest	1 h 49 mn	104,359	Vapeurs de varsol
Samedi 16 févr.	04.36	1	Vitrerie Lepage Inc.	930, rue Ste-Thérèse	2 h 45 mn	104,279	Cheminée
Vendredi 5 juil.	15.41	3	La Librairie Canadienne	389-399, chemin de la Canardière	1 h 50 mn	100,449	Défectuosité inst. élect.

Date	Heure	Pelo-ton	Genre d'établissement	Adresse de l'incendie	Temps	Montant app. de pertes	Cause
Vendredi 26 avril	23.05	2	Edifice Chauveau	2, av. Chauveau	2 h 24 mn	\$ 83,779	Défectuosité inst. élect.
Dimanche 7 juil.	11.43	3	Magasin Jato Inc.	210-214, av. St-Sacrement	2 h 1 mn	81,500	Défectuosité app. élect.
Lundi 28 janv.	05.10	1-3	Logements	258, carré D'Allaire	5 h 19 mn	72,000	Défectuosité inst. élect.
Lundi 3 juin	11.40	4	Tabagie Quartier Latin	1174, rue St-Jean	2 h 25 mn	64,234	Indéterminée
Mardi 8 oct.	18.06	1	Fabrique St-Esprit	280, 8e rue	3 h 5 mn	63,400	Défectuosité inst. élect.
Dimanche 17 févr.	22.57	3	Restaurant Le Sultan	332-334, rue St-Joseph est	11 h 44 mn	52,650	Criminelle
Mardi 11 févr.	00.22	2	Logements	451-465, rue Latourelle	3 h 53	49,354	Défectuosité inst. élect.
Lundi 14 janv.	22.57	2	Logements	729, côte Ste-Geneviève	3 h 7 mn	48,145	Criminelle
Jeu di 6 févr.	00.23	4-1	Maison de chambres	525-529, rue d'Aiguillon	10 h 50 mn	47,500	Fumeur négligent
Vendredi 29 mars	22.03	2	Logements	2602, rue Tadoussac	2 h 51 mn	44,273	Défectuosité inst. élect.
Vendredi 11 janv.	07.30	2	Logements	518-530-536, rue St-Vallier est	6 h 8 mn	42,739	Surcharge app. élect.
Jeu di 30 janv.	21.42	1	Entrepôt	190, 2e avenue	8 h 27 mn	41,133	Défectuosité inst. élect.
Samedi 31 août	22.10	1	Logements	371-375, rue Père- Marquette	1 h 54 mn	40,500	Défectuosité inst. élect.
Dimanche 3 mars	20.20	4	Logements	970, av. Murray	2 h 23 mn	40,122	Défectuosité inst. élect.

Date	Heure	Pelo- ton	Genre d'établissement	Adresse de l'incendie	Temps	Montant app. de pertes	Cause
Lundi 28 oct.	08.18	2	Restaurant Le Cendrillon	1099, 3e avenue	1 h 48	\$ 38,136	Graisse à frire
Samedi 27 avril	00.40	2	Logements	1429-1431, 4e avenue	2 h 22 mn	37,335	Appareil de télévision
Samedi 16 févr.	21.44	1	Logements	93-97, rue Sault-au- Matelot	5 h 22 mn	37,200	Criminelle
Dimanche 17 mars	03.01	1	Pères Dominicains	175, Grande-Allée ouest	2 h 21 mn	36,220	Défectuosité inst. élect.
Samedi 16 févr.	23.51	1	Logements	1240 à 1294, rue St-Pascal	1 h 38 mn	35,081	Criminelle
Mardi 11 juin	09.00	2	Logements	325, rue St-Ambroise	2 h 47 mn	34,290	Criminelle
Vendredi 15 mars	19.14	1	Logements	1153 à 1175, chemin de la Canardière	9 h 47 mn	31,849	Défectuosité inst. élect.
Lundi 4 févr.	13.20	1	Edifice à bureaux	800, place d'Youville	1 h 19 mn	31,419	Défectuosité inst. élect.
Mardi 17 déc.	02.56	2	Habitation du Village de l'Anse Inc.	95, rue Dorchester sud	39 mn	30,600	Défectuosité inst. élect.
Vendredi 6 févr.	20.14	4	Edifice à bureaux	800, place d'Youville	38 mn	29,046	Défectuosité inst. élect.
Mercredi 23 oct.	19.31	2	Laverie de libre-service	2930, 1re avenue	1 h 55 mn	27,588	Isolation insuffisante
Mercredi 23 nov.	21.07	1	Commerce et logements	553, boul. Charest ouest	2 h 17 mn	27,033	Défectuosité inst. élect.
Lundi 17 juin	09.40	3	Commerce de fourrures	503-507, rue St-Olivier	2 h 17 mn	25,525	Fer à repasser
Samedi 9 nov.	09.13	4	Logements	855-857, rue St-Honoré	1 h 42 mn	23,400	Criminelle

Date	Heure	Pelo- ton	Genre d'établissement	Adresse de l'incendie	Temps	Montant app. de pertes	Cause
Samedi 17 août	06.47	4	Logements	8, rue Christie	1 h 38 mn	\$ 23,000	Imprudence d'un adulte
Vendredi 29 nov.	17.51	4	Logements	602-608, rue Latourelle	3 h 44 mn	22,108	Fumeur négligent
Mardi 23 avril	07.53	3	Incinérateur de la Communauté Urbaine de Québec	2, av. Industrielle	8 h 9 mn	21,199	Combustion spontanée
Vendredi 22 févr.	04.51	4	Logements	570-574, rue du Roi	2 h 12 mn	20,793	Fumeur négligent
Vendredi 19 juil.	15.57	4	Logements	464-478, rue Kirouac	1 h 10 mn	20,743	Aliments
Mardi 22 oct.	19.04	2	Logements	22-28, rue St-François est	1 h 53 mn	20,000	Aliments
Mardi 16 juil.	01.40	1	R. Chabot (Meubles)	402, 3e rue	1 h 42 mn	19,546	Criminelle
Samedi 30 mars	18.38	2	Pharmacie Royale Enr.	125, rue St-Vallier ouest	1 h 40 mn	19,397	Aliments
Samedi 28 sept.	23.23	1	Logements	861, av. Bougainville	59 mn	19,334	Fumeur négligent
Jeudi 17 janv.	08.23	4	Logements	865, av. Murray	2 h 8 mn	18,527	Indéterminée
Mardi 11 juin	01.56	3	Maranda & Labrecque Ltée	180, rue Renaud	2 h 19 mn	17,000	Isolation insuffisante
Jeudi 14 nov.	05.23	4-1	Logements	315-325, rue St-Olivier	1 h 59 mn	16,093	Criminelle
Mardi 22 janv.	02.50	3	Logements	2105, 4e avenue	1 h 54 mn	15,000	Défectuosité inst. élect.

CAUSES DES INCENDIES EN 1974

Causes techniques, mécaniques, chimiques, naturelles ou dues à une mauvaise installation	Avec enquête du Commissariat	Début d'incendie sans enquête	Selon rapport des compagnies d'assurances	TOTAL	POUR-CENTAGE
- Courts-circuits, installations électriques défectueuses	44	82	6	132	30%
- Retours de flamme au carburateur, surplus d'huile	4	91	19	114	25.9%
- Véhicules à moteur (indéterminés)	2	94	1	97	22%
- Inflammation de suie, graisse, poussière dans un conduit	6	28	3	37	8.4%
- Courts-circuits, mauvais usage, surchauffage	3	12	6	21	4.8%
- Isollements insuffisants	7	4	-	11	2.5%
- Défectuosités ou explosions d'un téléviseur	3	5	2	10	2.3%
- Sources de chaleur dans un milieu renfermant des vapeurs, des gaz ou des poussières	7	-	-	7	1.6%
- Fuites d'un liquide inflammable	5	-	1	6	1.4%
- Salamandres défectueuses	1	-	1	2	.5%
- Foudre	-	-	1	1	.2%
- Ignition spontanée	-	1	-	1	.2%
- Chaleur rayonnante	1	-	-	1	.2%
TOTAUX	83	317	40	440	100%

Causes humaines: maladresse, mauvais emploi, inexpérience, négligence	Avec enquête du Commissariat	Début d'incendie sans enquête	Selon rapport des compagnies d'assurances	TOTAL	POUR-CENTAGE
- Imprudence ou négligence d'un fumeur	47	43	58	148	41.2%
- Aliments laissés sans surveillance	18	55	31	104	29%
- Surchauffe d'un appareil électrique	9	27	1	37	10.3%
- Matériel placé trop près d'une source de chaleur ou source de chaleur placée trop près d'un matériel	11	3	3	17	4.7%
- Imprudence de grandes personnes, sans autre indication	10	4	1	15	4.2%
- Flammeèches ou étincelles diverses	10	1	2	13	3.7%
- Mauvaises manipulations de matières ou de liquides inflammables	5	3	2	10	2.8%
- Chandelles laissées sans surveillance	1	-	5	6	1.7%
- Trucage de fusibles	1	2	-	3	.8%
- Cendres chaudes	1	1	1	3	.8%
- Flamme nue pour tout usage	3	-	-	3	.8%
TOTAUX	116	139	104	359	100%

Causes criminelles	Avec enquête du Commissariat	Début d'incendie sans enquête	Selon rapport des compagnies d'assurances	TOTAL	POUR- CENTAGE
- Malveillance par des inconnus mineurs	34	15	-	49	31.8%
- Malveillance par des inconnus majeurs	25	10	-	35	22.7%
- Pyromanie par des enfants	23	3	6	32	20.8%
- Par personnes exaltées, démentes, ivres ou agissant par vengeance	24	1	3	28	18.1%
- Attentats à la bombe	4	-	-	4	2.6%
- Fraude aux assurances	3	-	-	3	1.9%
- Pour suicide ou tentative de suicide	1	-	-	1	.7%
- Grévistes	1	-	-	1	.7%
- Manifestants, contestataires	1	-	-	1	.7%
TOTAUX	<u>116</u>	<u>29</u>	<u>9</u>	<u>154</u>	<u>100%</u>
<u>Autres (indéterminées)</u>					
- Poubelles, rebuts, dépotoirs	12	158	-	170	60.5%
- Broussailles, herbe, feuilles mortes	-	93	-	93	33.1%
- Sous enquête	15	-	-	15	5.3%
- Classées	3	-	-	3	1.1%
TOTAUX	30	251	-	281	100%

R E S U M E

	<u>Total</u>	<u>Pourcentage</u>
Causes techniques, mécaniques, chimiques, naturelles ou dues à une mauvaise installation	440	35.7%
Causes humaines: maladie, mauvais emploi, inexpérience, négligence	359	29%
Causes criminelles	154	12.5%
Autres (rebut, feuilles mortes, indéterminées, etc.)	281	22.8%
TOTAUX	<u>1,234</u>	<u>100%</u>

RECAPITULATION DES PERTES ASSUREES ET NON ASSUREES CONNUES

<u>Catégorie</u>	<u>(par catégorie)</u>	<u>Montant de perte</u>
Bâtiments commerciaux, industriels, gouvernementaux, religieux		\$1,899,408.78
Stock		1,103,542.93
Bâtiments privés		696,761.31
Pertes non assurées		498,614.70
Ameublement, machinerie, équipement		424,316.93
Ménage		205,380.12
TOTAL		<u>\$4,828,024.77</u>

COMPARUTIONS ET CONDAMNATIONS DIVERSES

117

Catégorie	Age	Incendie	Date	Montant	Sentence
Un homme	22	22-24, St-Flavien	26 septembre 1972	\$ 59, 111	Prison à vie
Une femme	46	Eglise St-Roch	13 février 1974	200	Deux mois
Un homme	32	817-819, du Roi	10 juillet 1973	13,967	Deux ans (avec sursis)
Une femme	24	7, Hamel	10 janvier 1974	Inconnu	Trois mois plus deux ans
Un homme	19	478, d'Aiguillon	17 février 1974	1,969	avec surveillance
Un homme	33	2906, boul. Père-Lelièvre	23 août 1974	Maison inhabitée	Un an (avec sursis)
Une femme	36	870, St-Vallier est	1 décembre 1973	10,508	Deux mois
Un homme	46	701-709, St-Olivier	14 janvier 1974	48,145	Cinq ans
Un homme	36	689, St-Vallier ouest	30 novembre 1966	Inconnu	Cinq ans
Un homme	46	101-107, St-Vallier ouest	23 juillet 1974	Maison inhabitée	Cause pendante
Un homme	31	302, 3e avenue (Taxi Co-Op)	18 juillet 1973	33,130	Cause pendante
Un homme	25	785-865-869, 1re avenue (René Talbot Inc.)	22 septembre 1973	508,112	Cause pendante
Un homme	29	680, Richelieu	3 août 1974	100	Cause pendante
Un homme	25	1450, François 1er (église de Stadacona)	10 décembre 1974	1,000	Cause pendante
Un homme	29	1500, Semple (Asbestonos Corporation Ltd.)	29 mai 1973	-	Cause pendante

Catégorie	Âge	Incendie	D a t e	Montant	Sentence
Un homme	22	40, St-François, Neufchâtel	13 novembre 1974	\$20,842	Cause pendante
Un homme	29	Malveillance sur nos avertisseurs publics	Printemps 1974	Inconnu	Cause pendante
Un homme	23	638, St-Vallier ouest (Hôtel Baillargeon - cocktail Molotov)	20 octobre 1974	300	Cause pendante
Un homme	18	Prison de Québec (district Charlesbourg- Ouest)	16 décembre 1974	Inconnu	Deux mois pour outrage au Tribunal plus cause pendante
Un homme	21	Prison de Québec (district Charlesbourg- Ouest)	16 décembre 1974	Inconnu	Cause pendante
Un homme	22	Prison de Québec (district Charlesbourg- Ouest)	16 décembre 1974	Inconnu	Cause pendante
Un homme	28	857, St-Honoré	9 novembre 1974	23,400	Cause pendante

Date-heure incendie	Adresse de l'incendie	N o m	Age	Etage domic.	Découv. corps	Décès	Cause de l'incendie
28- 1 05.09	258, carré Dallaire	Renault Marquis	33	3e	Escalier 4e étage	Au feu	Défectuosité installation électrique
28- 1 05.09	258, carré Dallaire	Madame Renault Marquis	30	3e	Sous-sol passage	Au feu	Défectuosité installation électrique
6- 2 00.23	529, d'Alguillon	Roland St-Pierre	43	2e	2e étage	Hôpital	Fumeur négligent
6- 2 00.23	529, d'Alguillon	Paul Girard	57	2e	2e étage	Au feu	Fumeur négligent
16- 2 23.51	1250, St-Pascal	Rémy Noureux	40	2e	2e étage	Au feu	Criminelle
22- 2 04.51	594, du Roi	Madame veuve Paul-Emile Morel	56	1er	1er étage	Au feu	Fumeur négligent
26- 4 09.30	236, Ste-Catherine	Yvonne Robitaille	73	1er	1er étage	Au feu	Objet placé trop près source de chaleur
5- 7 15.22	1125, St-Jean	Jean-Paul Bélanger	35	4e	4e étage	Au feu	Douteuse, indéterminée
17- 8 06.47	8, Christie	Pierre Desaulniers	33	3e	1er étage	Au feu	Indéterminée
28- 9 23.23	861, Bougainville	Marie-Ange Giguère	70	2e	2e étage	Hôpital	Fumeur négligent
13-10 18.20	Hôpital St-Sacrement	François Fleury	86	4e	4e étage	Hôpital	Fumeur négligent

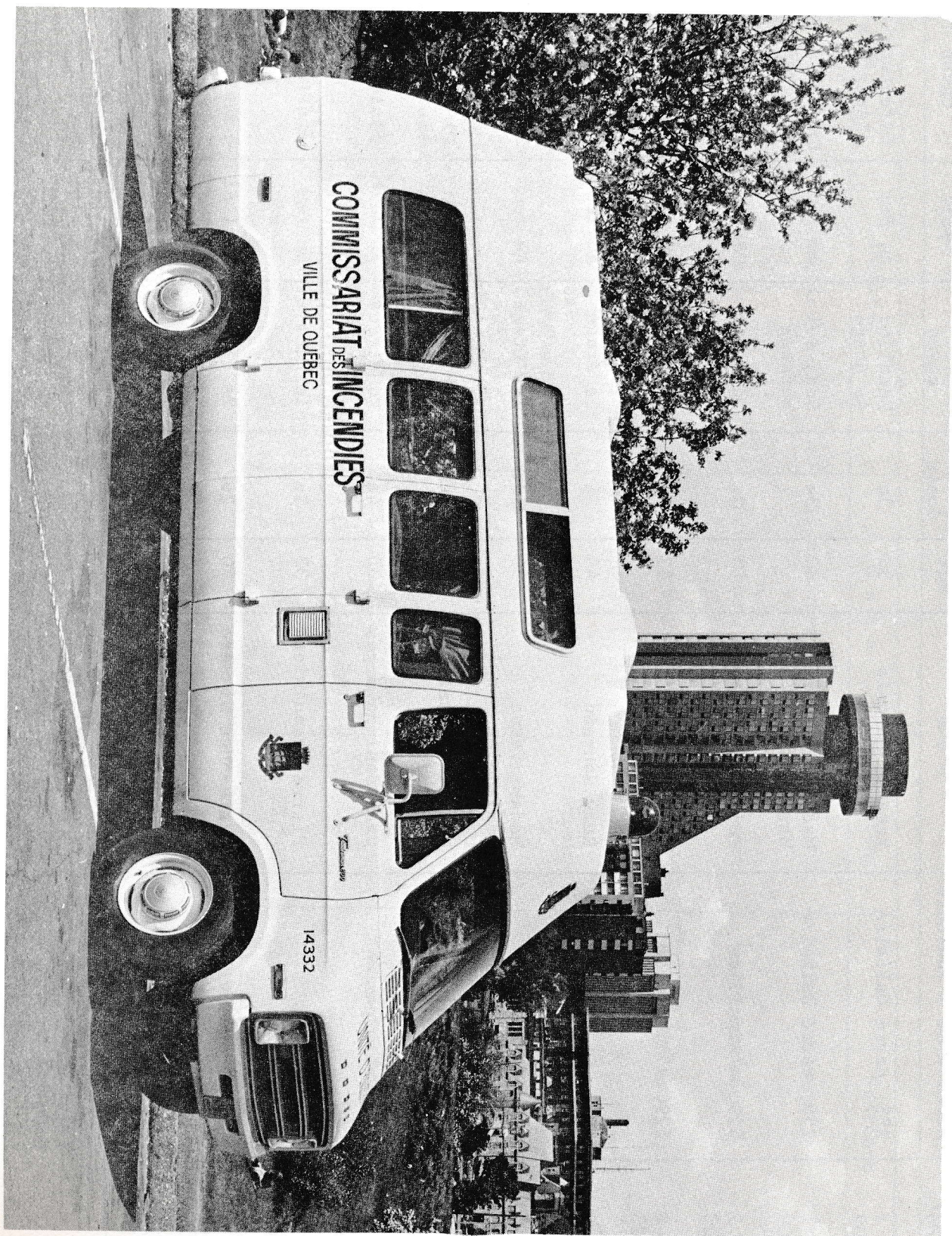

Marque	Dodge Maxi Van par Chrysler Canada Ltd.
Aménagements intérieurs	Les Entreprises Camp Wagon Inc.
Moteur	Huit cylindres
Transmission	Automatique A-727
Longueur hors-tout	Dix-neuf pieds
Hauteur intérieure du camion	Six pieds un pouce
Chaufferette additionnelle	Capacité de 17,000 B.T.U.
Batterie supplémentaire	90 ampères pour obtenir de l'électricité sans avoir à faire fonctionner le moteur
Coût du camion avec aménagements intérieurs et équipement	\$13,000
Paiement du camion	75% par les compagnies d'assurances et 25% par la Ville de Québec

UTILISATION DU VEHICULE

L'unité mobile d'enquête du Commissariat des incendies permet au commissaire et aux investigateurs de prendre sur les lieux, loin des curieux, les déclarations spontanées des témoins lors d'incendies importants. Elle sert aussi à transporter l'équipement de fouilles et de prélèvement de pièces à conviction, ainsi que l'unité de photographie et les vêtements de travail de tout le personnel du Commissariat.

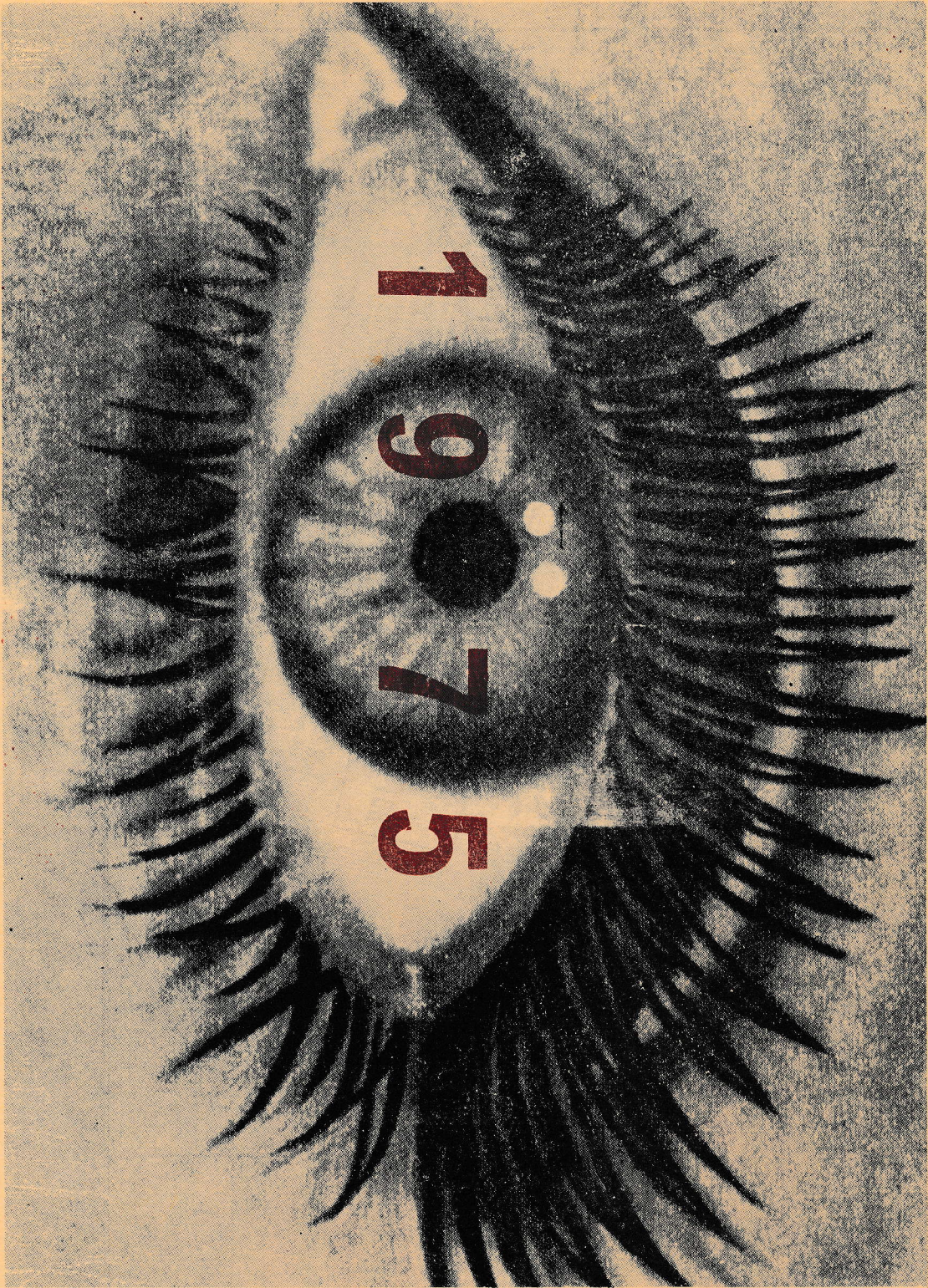

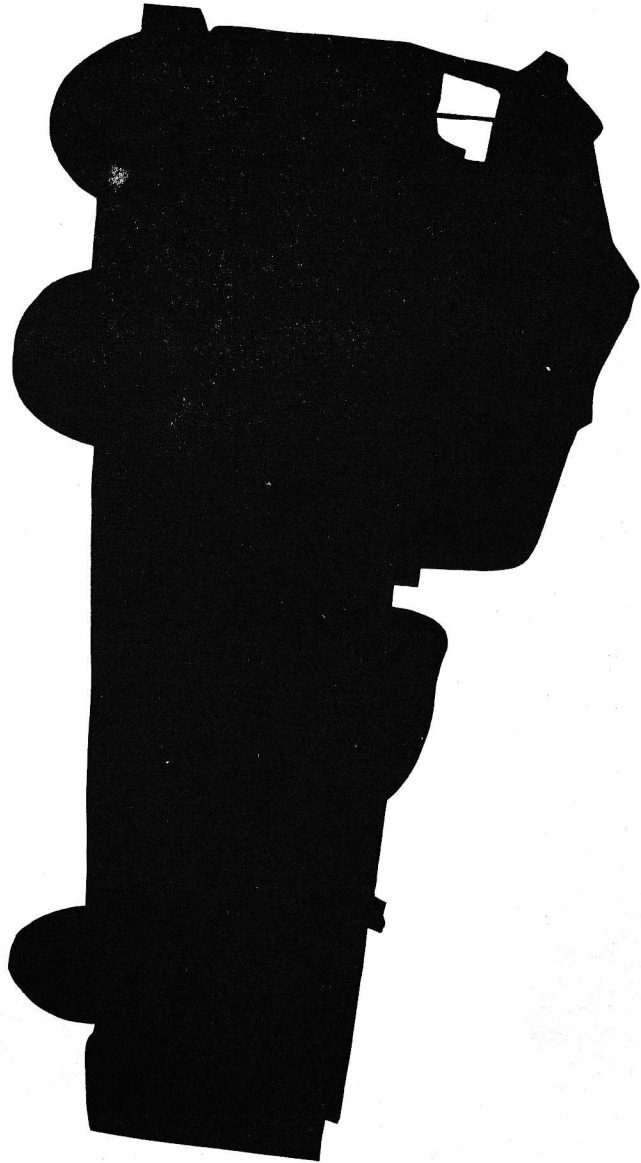

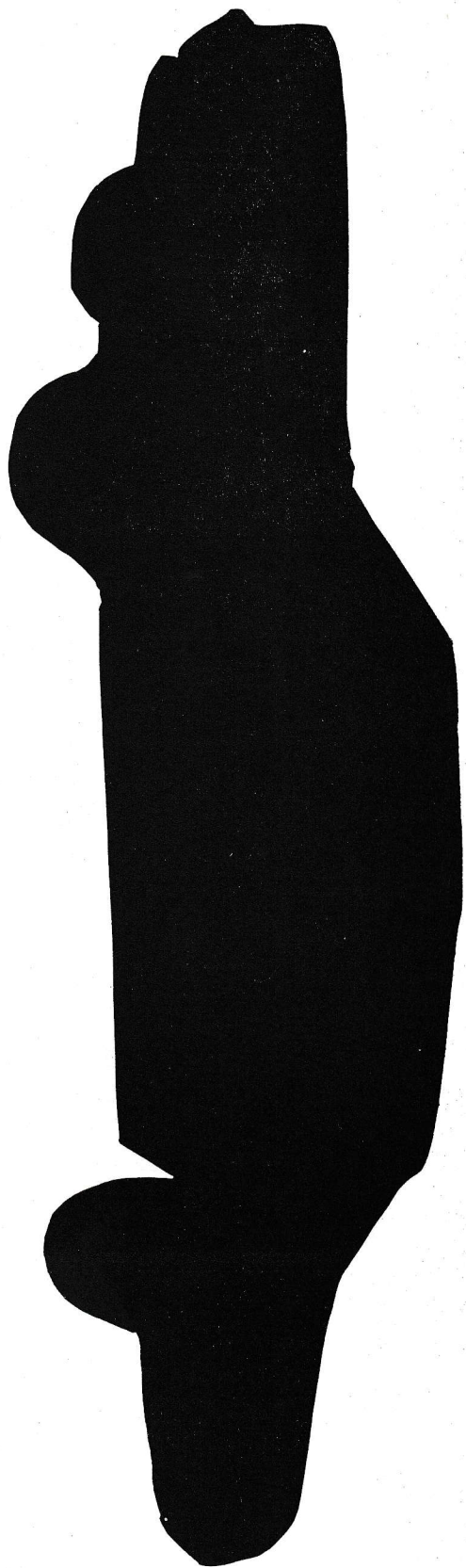

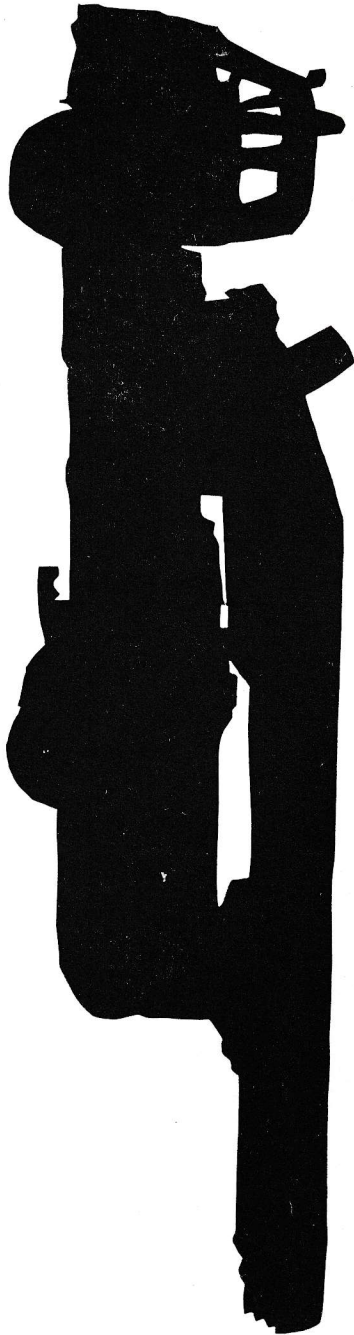
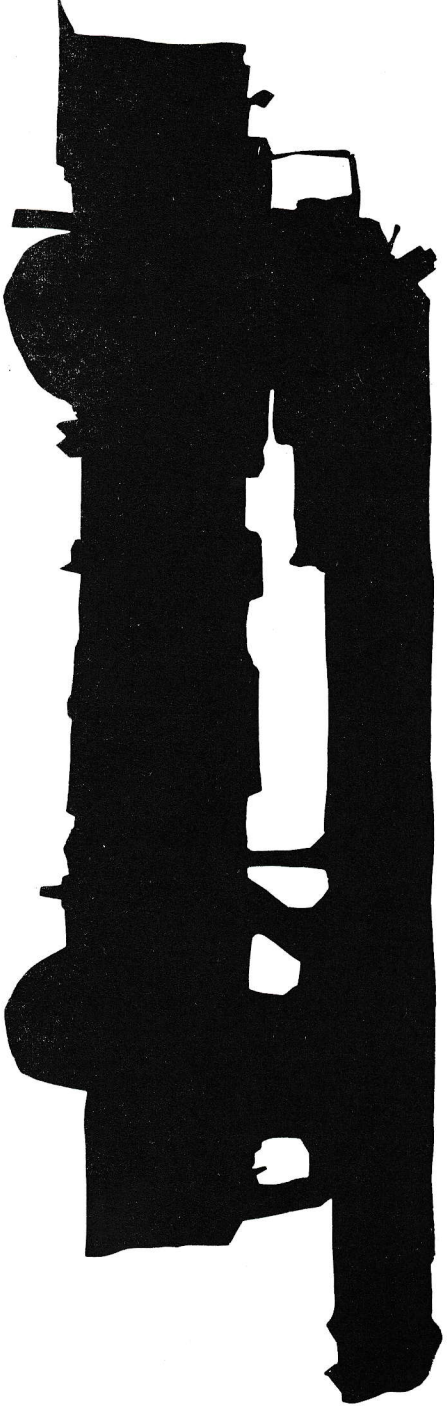

- Préparation, compilation, graphiques
et agencement par Réal Bélanger
- Photos
 - Personnel du service
 - Le Soleil
 - Le Journal de Québec
 - Chronicle Telegraph

contre l'incendie

Service de protection



**LE FEU
N'EST PAS UN
JEU**